

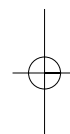

Felhasználói kézikönyv

Mosogatógép

ESF 63020

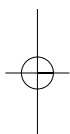

We were thinking of you
when we made this product

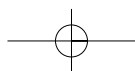

Üdvözöljük az Electrolux világában electrolux 3

Üdvözöljük az Electrolux világában

Köszönjük, hogy ezt a kiváló minőségű terméket választotta az Electroluxtól, mely reményeink szerint sok örömet okoz majd Önnek. Az Electrolux célja, hogy minőségi termékek széles választékát kínálja, amely kényelmesebbé teszi az Ön életét. Az útmutató borítóján néhány példát is talál erre. Kérjük, szánjon rá néhány percet, és tanulmányozza át ezt az útmutatót, hogy élvezhesse az új készülék előnyeit. Mi annyit ígérhetünk, hogy ez a készülék könnyű kezelhetősége révén meg fogja könnyíteni mindennapjait. Sok szerencsét!

4 electrolux **tartalomjegyzék**

Tartalomjegyzék

Biztonsági információk	5
Termékleírás	7
Kezelőpanel	8
Első használat	11
Napi használat	15
Mosogatóprogramok	23
Ápolás és tisztítás	24
Ha valami nem működik	26
Műszaki adatok	29
Megjegyzések a bevizsgáló intézetek számára	31
Üzembe helyezés	32
Környezetvédelmi tudnivalók	35
Európai Jótállás	36

A kézikönyvben az alábbi szimbólumokat használjuk:



Személyes biztonságát érintő fontos információk és a készülék károsodásának elkerülését célzó információk.



Általános információk és tippek



Környezetvédelmi információk

Biztonsági információk



Saját biztonsága és a helyes használat biztosítása érdekében a készülék üzembe helyezése és első használata előtt olvassa át figyelmesen ezt a használati útmutatót, beleértve a tippeket és figyelmeztetéseket is. A szükségtelen hibák és balesetek elkerülése érdekében fontos annak biztosítása, hogy mindenki, aki a készüléket használja, jól ismerje annak működését és biztonságos használatát. Órizza meg ezt a használati útmutatót, és ha a készüléket elajándékozza vagy eladja, az útmutatót is mellékelje hozzá, hogy annak teljes élettartamán keresztül mindenki, aki használja, megfelelő információkkal rendelkezzen annak használatát és biztonságát illetően.

Helyes használat

- Ez a mosogatógép kizárólag mosogatógépben mosogatható háztartási edények mosogatására szolgál.
- Ne tegyen semmilyen oldószert a mosogatógépbe. Ez robbanást okozhat.
- A késeket és más, hegyes eszközöket az evőeszközkosárban a hegyükkel lefelé vagy a felső kosárban vízszintesen helyezze el.
- Csak mosogatógépekhez való termékeket (mosogatószer, só és öblítőszer) használjon.
- Az ajtót ne nyissa ki a készülék működése közben, mivel forró gőz távozhat.
- Ne vegyen ki egyetlen edényt sem a mosogatógépből a mosogatási program vége előtt.

- Használat után a készüléket válassza le a tápellátásról, és zárja el a vízellátást.
- Ennek a terméknek a szervizelését kizárólag arra felhatalmazott szervizszakember végezheti, és csak eredeti pótalkatrészeket szabad felhasználni.

Általános biztonság

- A mosogatógépbe való mosogatószerek kémiai égést idézhetnek elő a szemen, a szájszájban és a torokban. Életveszélyes lehet! Tartsa be a mosogatószer gyártójának biztonsági utasításait.
- A mosogatógépben lévő víz nem iható. Előfordulhat, hogy mosogatószer maradt a készülékben.
- A mosogatógép ajtaját mindig tartsa csukva, ha éppen nem pakolja be vagy ki. Így elkerülhető, hogy bárki átessen rajta, és megsérüljön.
- Ne üljön vagy álljon rá a nyitott ajtóra.

Gyermekbiztonság

- A készüléket felnőttek általi üzemeltetésre tervezték. Ne hagyja, hogy gyermekek felügyelet nélkül használják a mosogatógépet.
- Minden csomagolóanyagot tartson a gyermekektől távol. Fulladásveszélyesek.
- Minden mosogatószert tartson biztonságos helyen, ahol gyermekek nem férhetnek hozzá.
- A gyermekeket tartsa távol a mosogatógéptől, ha annak ajtaja nyitva van.

6 electrolux biztonsági információk

Üzembe helyezés

- Ellenőrizze, hogy a mosogatógép nem sérült-e meg szállítás közben. Soha ne csatlakoztasson sérült készüléket. Ha a mosogatógép megsérült, forduljon a szállítóhoz.
- Használat előtt minden csomagolóanyagot el kell távolítani.
- A készülék üzembe helyezéséhez szükséges minden villanszerelési és vízvezeték-szerelési munkát megfelelő szakképesítéssel rendelkező személynek kell elvégeznie.
- Biztonsági okokból veszélyes megváltoztatni a műszaki jellemzőket vagy megkísérelni a termék bármilyen módon történő módosítását.
- Soha ne használja a mosogatógépet, ha az elektromos tápvezeték vagy a vízellátást biztosító cső sérült; vagy ha a kezelőpanel, a munkafelület vagy a lábazat oly módon sérült, hogy a készülék belseje szabadon hozzáférhető. A veszélyek elkerülése érdekében forduljon a helyi szervizhez.
- A mosogatógép egyetlen oldala sem fúrható ki a hidraulikus és elektromos alkatrészek károsodásának elkerülése érdekében.



Az elektromos és a vízvezetékre való csatlakoztatást illetően kövesse a megfelelő fejezetek útmutatását.

Termékleírás

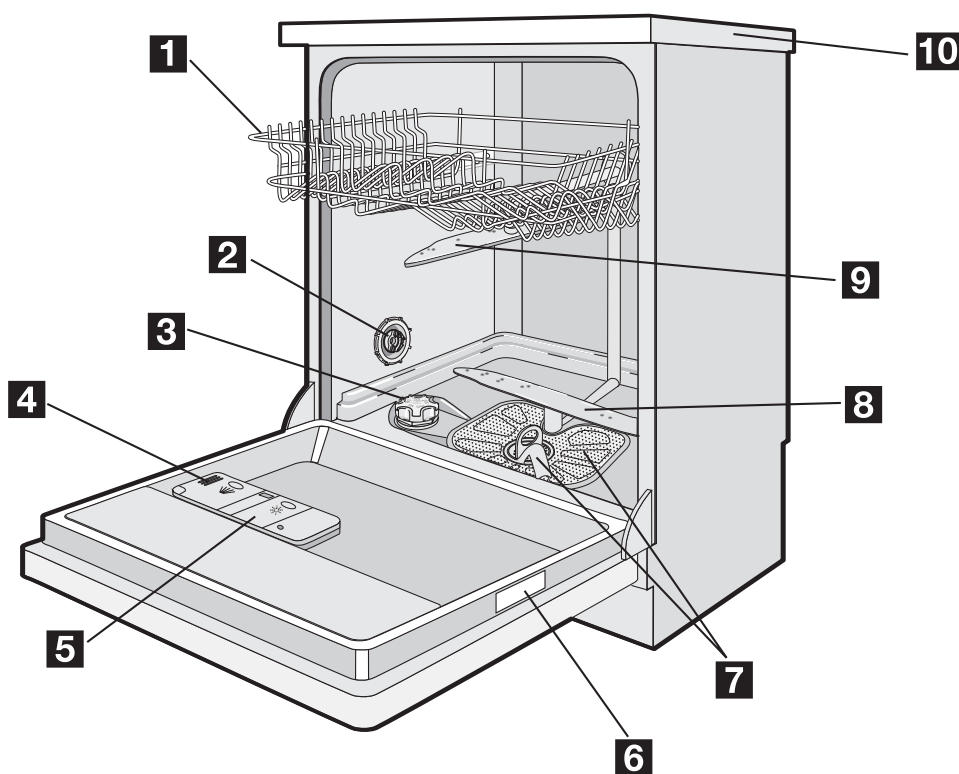

- 1** Felső kosár
- 2** Vízkeménység-kapcsoló
- 3** Sótartály
- 4** Mosogatószer-tartály
- 5** Öblítőszer-adagoló
- 6** Adattábla
- 7** Szűrők
- 8** Alsó mosogatókar
- 9** Felső mosogatókar
- 10** Munkafelület

8 electrolux kezelőpanel

Kezelőpanel

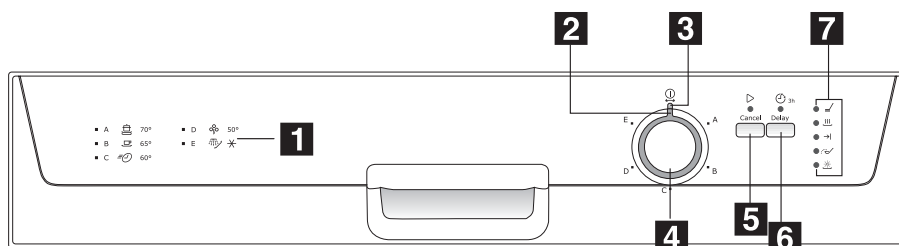

1 Program útmutató

2 Programjelző





3 Be/Ki jelzőfény

4 Programválasztó gomb

5 Indítás/törlés gomb

6 Késleltetett indítás gomb

7 Programfutás kijelzők

	Jelzőfények
Mosogatás 	Világít, amikor a mosogatási és öblítési fázis fut.
Szárítás 	Világít, amikor a szárítási fázis fut.
Program vége 	Kigyullad, amikor egy mosogatóprogram lejárt. Emellett további vizuális jelzési funkciókkal is rendelkezik: - a vízlágyító beállítása, - a készülék meghibásodása miatt riasztás indítása.
Só 	Kigyullad, amikor a speciális só kifogyott.
Öblítőszer 	Kigyullad, amikor az öblítőszer kifogyott.



A só és öblítőszer jelzőfények soha nem gyulladnak ki a mosogatóprogram közben, akkor sem, ha szükség van a sóval és/vagy öblítőszerrel való feltöltésre.



A só jelzőfény a kezelőpanelen a sótartály feltöltése után még 2-6 órán keresztül tovább világíthat, ha a mosogatógép bekapcsolva maradt. Ha olyan sót használ, ami lassabban oldódik fel, ez az idő hosszabb is lehet. A készülék működését ez nem befolyásolja.

10 electrolux kezelőpanel

Programválasztó gomb és Be/Ki jelzőfény

Mosogatóprogram kiválasztása a programválasztó gombnak az óramutatók járásával megegyező vagy ellentétes irányba való elforgatásával történik, amíg a gombon található programjelző a kezelőlapon jelzett kívánt mosogatóprogramra nem mutat. A Be/Ki jelzőfény világít (**BE** pozíció)

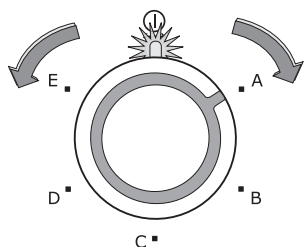

- A készülék kikapcsolásához forgassa el a programválasztó gombot addig, amíg a programjelző a Be/Ki jelzőfényre nem mutat.

A Be/Ki jelzőfény kialszik (**KI** pozíció).

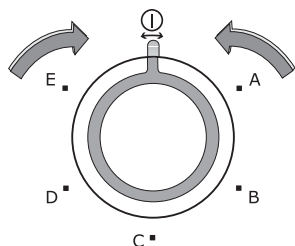

A programválasztó gomb segítségével lehetőség van a vízlágyító szintjének beállítására is.

Első használat

A mosogatógép első alkalommal történő használata előtt:

- Győződjön meg arról, hogy az elektromos és vízcsatlakozások megfelelnek az üzembe helyezési útmutatásoknak
- Távolítsa el minden csomagolóanyagot a készülék belsejéből
- Állítsa be a vízlágyítót
- Töltsön 1 liter vizet a sótartályba, majd tölts fel regeneráló sóval
- Tölts fel az öblítőszer-adagolót



Amikor kombinált mosogatószertablettákat («3 az 1-ben», «4 az 1-ben», «5 az 1-ben» stb.) használ, kövesse a "Mosogatószert használata" szakaszban megadott utasításokat.

A vízlágyító beállítása

A mosogatógépben egy vízlágyító is található, ami a vezetékes vízben található ásványi anyagok és sók eltávolítására szolgál, amelyek a készüléket rongálnák, vagy működését hátrányosan befolyásolnák.

Minél többet tartalmaz a víz ezekből az ásványi anyagokból és sókból, annál keményebb.

A vízkeménységet különböző mértékegységekkel, német keménységi fokkal (°dH), francia keménységi fokkal (°TH) és mmol/l-ben (millimol per liter - a vízkeménység nemzetközi mértékegysége) mérik.

A vízlágyítót a lakóhelyén jellemző vízkeménységhez kell beállítani. A víz keménységét illetően a helyi vízművektől kaphat tájékoztatást.

Vízkeménység			A vízkeménység beállításának módosítása		Só használata
°dH	°TH	mmol/l	manuálisan	elektronikusan	
51 - 70	91 - 125	9,0 - 12,5	2	10-es szint	igen
43 - 50	76 - 90	7,6 - 8,9	2	9-es szint	igen
37 - 42	65 - 75	6,5 - 7,5	2	8-as szint	igen
29 - 36	51 - 64	5,1 - 6,4	2	7-es szint	igen
23 - 28	40 - 50	4,0 - 5,0	2	6-os szint	igen
19 - 22	33 - 39	3,3 - 3,9	2	5-ös szint	igen
15 - 18	26 - 32	2,6 - 3,2	1	4-es szint	igen
11 - 14	19 - 25	1,9 - 2,5	1	3-as szint	igen
4 - 10	7 - 18	0,7 - 1,8	1	2-es szint	igen
< 4	< 7	< 0,7	1	1-es szint	nem *

* nincs szükség sóra

12 electrolux első használat

A vízlágyítót mindkétféleképpen be kell állítani: manuálisan, a vízkeménység-kapcsolóval és elektronikusan, a kezelőpanelen lévő egyes programválasztó gombok segítségével.

Manuális beállítás

A mosogatógép gyárilag a 2-es pozícióba van beállítva.

1. Nyissa ki a mosogatógép ajtaját.
2. Vegye ki az alsó kosarat a mosogatógépből.
3. A vízkeménység-kapcsolót forgassa el az 1-es vagy 2-es állásba (lásd a táblázatot).
4. Tegye vissza az alsó kosarat.

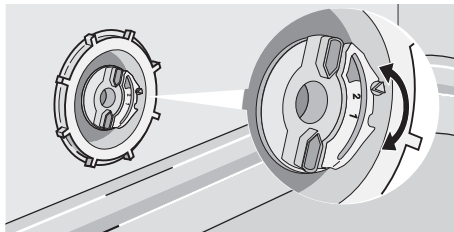

Elektronikus beállítás

A mosogatógép gyárilag az 5-ös szintre van beállítva.

1. A mosogatógépet ki kell kapcsolni. Tartsa lenyomva az Indítás/törlés gombot, és forgassa el a programválasztó gombot az óramutató járásával megegyező irányba, amíg a programjelző az első mosogatóprogramra nem mutat.

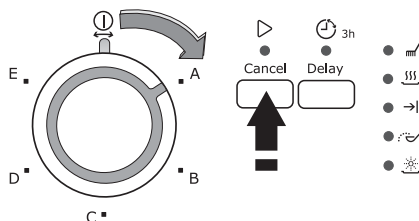

2. Engedje fel az **Indítás/törlés** gombot, a Be/Ki és az Indítás/törlés jelzőfény villogni kezd, ami azt jelzi, hogy aktiválta a vízlágyító-beállítási funkciót.

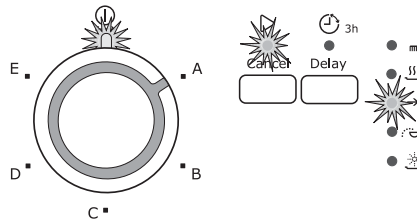

3. Ezzel egyidőben a program vége jelzőfény villogni kezd. Az aktuális szintet a program vége jelzőfény felvillanásainak száma és egy kb. 3 másodperces szünet jelzi.

Példák:

5 villanás, szünet, 5 villanás, szünet stb. = 5-ös szint
6 villanás, szünet, 6 villanás, szünet stb. = 6-os szint

4. A szint módosításához nyomja meg az **Indítás/törlés** gombot. A gomb minden egyes megnyomásával a szint változik.

Példák:

Ha az aktuális szint az 5-ös, az 1. funkciógomb egyszeri megnyomásával a 6-os szintet választja ki.

Ha az aktuális szint a 10-es, az 1. funkciógomb egyszeri megnyomásával az 1-es szintet választja ki.

5. A művelet tárolásához a programválasztó gombot Ki pozícióba visszaforgatva kapcsolja ki a mosogatógépet.

A mosogatógép feltöltése



regeneráló sóval

Kizárólag kifejezetten mosogatógéphez való sót használjon. Minden egyéb, nem kifejezetten mosogatógépekhez való só, különösen a konyhasó használata rongálja a vízlágyítót.

A sót csak közvetlenül a teljes mosogatóprogramok megkezdése előtt töltsse be.

Ezáltal megelőzheti, hogy sókristályok vagy kilöttyent sós víz maradjon a készülék alján, ami korróziót okozhat.

4. Csavarja vissza a kupakot, és győződjön meg róla, hogy sem a csavarmeneten, sem a tömítésen nem maradtak sónyomok.
5. Az óramutatók járásával megegyező irányban csavarja vissza szorosan a kupakot ütközésig (amíg egy kattánást nem hall).



Ne aggódjon, ha a só betöltésekor víz folyik ki, ez normális jelenség.

Beöltés:

1. Nyissa ki az ajtót, vegye ki az alsó kosarat, és az óramutatók járásával ellentétes irányban csavarja le a sótartály kupakját.
2. Töltsön 1 liter vizet a tartályba **(ez csak a sóval első alkalommal való feltöltéskor szükséges)**.
3. A készülékhez adott tölcser segítségével töltsse be a sót a tartályba, amíg meg nem telik.

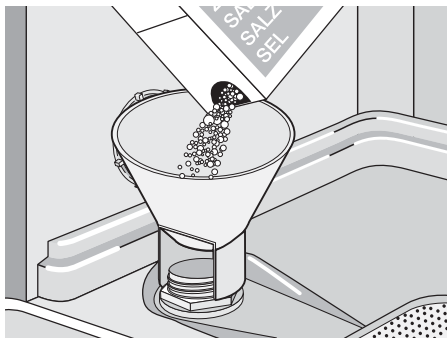

14 electrolux első használat

Az öblítőszer betöltése

Az öblítőszer biztosítja az alapos öblítést, valamint a folt- és csíkmentes száradást.

Az öblítőszer adagolása az utolsó öblítés alatt automatikusan történik.

1. A kioldógomb (A) megnyomásával nyissa ki a tartályt.

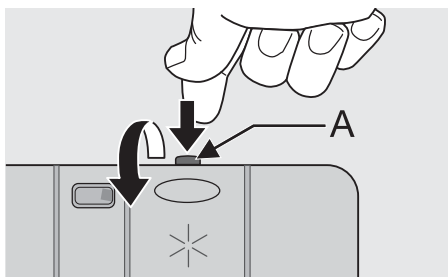

2. Töltse be az öblítőszer a tartályba. A feltöltés maximális szintjét a "max" felirat jelzi.

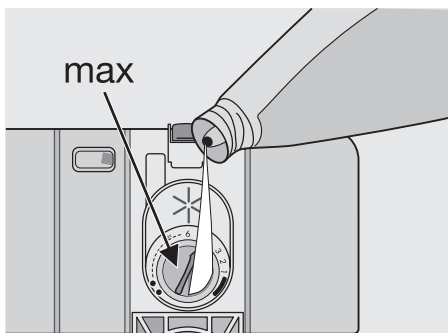

Az adagolóba körülbelül 110 ml öblítőszer fér bele, ami az adagolási beállítástól függően 16-40 mosogatóprogramhoz elegendő.

A kapott öblítési és száradási eredményektől függően állítsa be az öblítőszer mennyiségét a 6 pozíció valamelyikébe (1. pozíció: minimális mennyiség adagolása, 6. pozíció: maximális mennyiség adagolása).

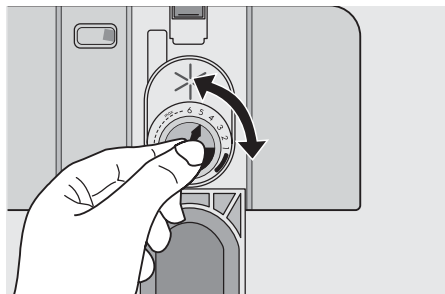

Az adagolt mennyiség gyárilag 4. pozícióba van beállítva.

Növelje az adagolást, ha az edényeken a mosogatás után vízcsepp- vagy vízkőfoltok láthatók.

Csökkentse, ha az edényeken ragadós fehér csíkok, illetve az üvegedényeken vagy a kések élén kékes filmréteg jelenik meg.

3. Ügyeljen arra, hogy minden feltöltés után lezárja a fedelet.



A betöltés során kilötyönt öblítőszer nedvszívó törülköendővel törölje fel, hogy megakadályozza a túlzott habképződést a következő mosogatáskor.

Csak mosogatógépekhez való márkás öblítőszer használjon.

Az öblítőszer-adagolóba soha ne töltsön semmilyen más anyagot (pl. mosogatógép-tisztítószer, folyékony mosószert). Ez megrongálhatja a készüléket.

Napi használat

- Ellenőrizze, hogy nem szükséges-e a regeneráló sóval vagy öblítőszerezrel való feltöltés
- Pakolja be az evőeszközöket és edényeket a mosogatógépbe.
- Töltse be a mosogatószert.
- Válassza ki az evőeszközöknek és edényeknek megfelelő mosogatóprogramot.
- Indítsa el a mosogatóprogramot.

Evőeszközök és edények bepakolása

Szivacsok, törölkendők és bármilyen olyan egyéb tárgy, ami vizet képes magába szívni, nem moshatók a mosogatógépben.

- Az edények bepakolása előtt a következőket kell elvégeznie:
 - Minden ételmaradékot és hulladékot távolítsa el.
 - Lazítsa fel a lábasokban leégett ételmaradékokat

- Az edények és az evőeszközök bepakolásakor, kérjük, vegye figyelembe a következőket:
 - Az edények és az evőeszközök nem akadályozhatják a mosogatókarok forgását.
 - Az olyan üreges tárgyakat, mint csészék, poharak, lábasok stb. a nyílásukkal lefelé tegye be, hogy a víz ne gyűlhessen össze a tartályban vagy valamilyen mélyedésben.
 - Az edényeket és evőeszközöket nem szabad egymásba tenni vagy egymásra fektetni.
 - A poharak sérülésének elkerülése érdekében azok nem érhetnek egymáshoz.
 - A kisebb tárgyakat az evőeszköz-kosárba tegye bele.
- Előfordul, hogy a műanyag és a teflonbevonatú edényeken vízcseppek maradnak; ezek az anyagok nem száradnak olyan jól, mint a porcelán- és acéltárgyak.

A következő evőeszközök és edények mosogatógépben való mosogásra

nem alkalmasak:

- Fa-, szaru-, porcelán- vagy gyöngyház nyelű tárgyak.
- Nem hőálló műanyag tárgyak.
- Régebbi evőeszközök, amelyeken nem hőálló ragasztott részek vannak.
- Kötőanyaggal préselt evőeszközök és edények.
- Őn- vagy réztárgyak.
- Ólomkristály.
- Rozsdásodásra hajlamos acéltárgyak.
- Fatányérok.
- Szintetikus szálakból készült tárgyak.

korlátozottan alkalmasak:

- Kőcserép edényeket csak akkor mosogasson mosogatógépben, ha a gyártó külön feltünteti, hogy az mosogatógépben mosogatható.
- A zománcminták mosogatógépben való gyakori mosogatás esetén elhalványulhatnak.
- Előfordulhat, hogy az ezüst és alumínium alkatrészek mosogatáskor elszíneződnek: Az ételmaradékok, pl. a tojásfehérje, a tojássárgája és a mustár gyakran okoznak elszíneződéseket és foltokat az ezüstneműn. Ezért az ezüstneműről azonnal távolítsa el az ételmaradékokat, akkor is, ha nem mosogatta el közvetlenül használat után.

16 electrolux napi használat

Nyissa ki az ajtót, és húzza ki a kosarat az edények bepakolásához.

Az alsó kosár

Az alsó kosár serpenyők, fedők, tányérok, salátástálak, evőeszközök stb. befogadására szolgál.

A tálalóedényeket és nagyméretű fedőket a kosár szélén körben kell elrendezni, biztosítva, hogy a mosogatókarok szabadon elfordulhassanak.

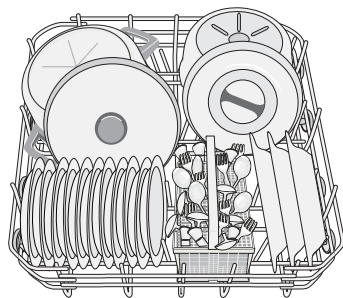
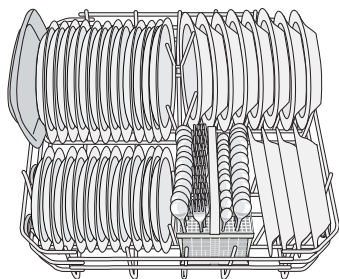

Az evőeszköz-kosár



A függőleges helyzetben tárolt hosszú pengéjű kések potenciális veszélyforrást jelentenek.

A hosszú és/vagy éles evőeszközöket, például szeletelőkéseket, vízszintesen kell elhelyezni a felső kosárban.

Éles tárgyak, például kések bepakolásakor és kipakolásakor óvatosan járjon el.

A villákat és kanalakat a kivethető evőeszközkosárban kell elhelyezni nyéllel lefelé, míg a késeket nyéllel felfelé.

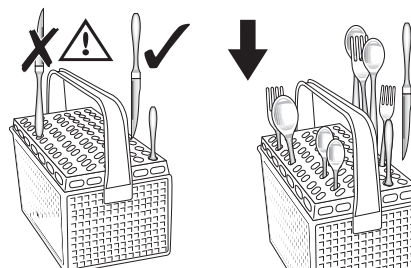

Ha az evőeszközök nyele kilóg a kosár aljából, akadályozva az alsó mosogatókar mozgását, az evőeszközöket nyéllel felfelé pakolja be.

A kanalakat más evőeszközökkel vegyesen pakolja be, hogy ne csússzanak egymásba.

A legjobb eredmények érdekében javasoljuk, hogy használja az evőeszközrácst.

Ha az evőeszközök mérete és kiterjedése nem teszi lehetővé a rács használatát, az könnyen eltávolítható.

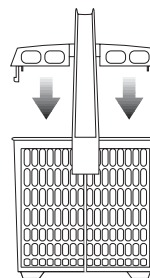

A felső kosár

A felső kosár tányérok (kistányérok, mélytányérok és legfeljebb 24 cm átmérőjű lapostányérok), salátástálak, bögrék és poharak befogására szolgál.

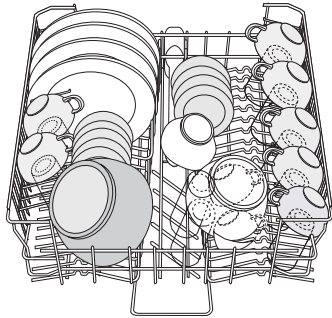

Az edényeket úgy rendezze el a rácsokon és a rácsok alatt, hogy a víz minden felületet elérhessen.

A hosszú talpú poharakat fejjel lefelé tegye bele a pohártartókba.

A magasabb darabokhoz a pohártartók felfelé kihajthatók.

A könnyebb tárgyakat (műanyag tálak stb.) a felső kosárba pakolja be, és úgy rendezze el, hogy ne mozduljanak el.

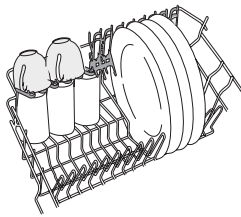

Az ajtó becsukása előtt győződjön meg róla, hogy a mosogatókarok szabadon tudnak forogni.

18 electrolux napi használat**A felső kosár magasságának beállítása**

Nagyon nagyméretű tányérok mosogatásakor azok a felső kosár magasabbra helyezésével bepakolhatók az alsó kosárba.

Az edények maximális magassága:		
	a felső kosárban	az alsó kosárban
Felemelt felső kosárral	20 cm	31 cm
Leengedett felső kosárral	24 cm	27 cm

A felső kosár magasabbra állítása:

1. Mozdassa a felső kosár elülső sínűtközőit (A) kifele, és csúsztassa ki a kosarat.

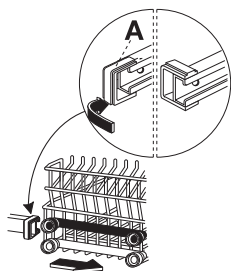

2. Helyezze vissza a kosarat a felső állásba, és helyezze vissza az ütközőket (A) az eredeti helyzetükbe.

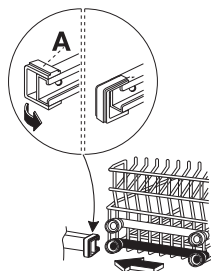

Ha a kosár felső állásban van, a pohártartó rácsok nem használhatók.



A mosogatógép bepakolása után mindig csukja be az ajtaját, mivel a nyitott ajtó veszélyforrást képezhet.

Mosogatószer használata



Kizárólag kifejezetten mosogatógéphez való mosogatószert használjon.

Kérjük, tartsa be a gyártónak a mosogatószer csomagolásán feltüntetett adagolási és tárolási utasításait.



A megfelelőnél nem nagyobb mennyiségű mosogatószer használata csökkenti a környezetszennyezést.

A mosogatószer betöltése

1. Nyissa fel a fedelet.

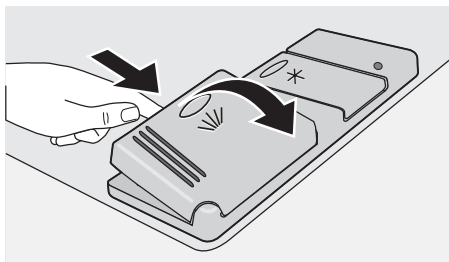

2. Töltse fel mosogatószerrel a (1) mosogatószer-tartályt. Az adagolási mennyiséget a jelölések mutatják:

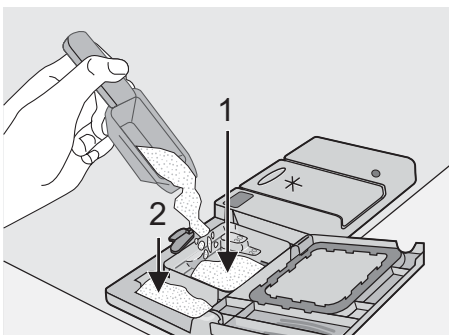

20 = körülbelül 20 g mosogatószer
30 = körülbelül 30 g mosogatószer

3. Minden olyan programhoz, ami előmosogatást is tartalmaz, több mosogatószert kell betölteni (5/10 g), amit az előmosogatásra szolgáló mosogatószer-tartályba kell betölteni (2). Ez a mosogatószer az előmosogatás alatt fejt ki hatását.

Mosogatószer-tabletták használatakor helyezze a tablettát az (1) rekeszbe

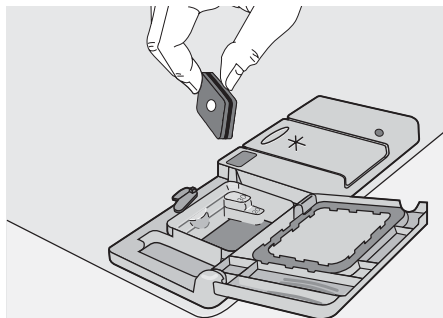

4. Csukja be a fedelet és nyomja le, amíg a helyére nem kattann.



Mosogatószer-tabletták

A különböző gyártól által előállított mosogatószer-tabletták eltérő gyorsasággal oldódnak fel. Ezért egyes mosogatószer-tabletták a rövid mosogatóprogramok alatt nem képesek kifejteni teljes tisztítóhatásukat. Ezért kérjük, hogy mosogatószer-tabletták használata esetén hosszú mosogatóprogramokat válasszon, hogy biztosítsa a mosogatószer-maradványok teljes eltávolítását.

20 electrolux napi használat**Kombinált mosogatószer-tabletták használata**

Ezek a termékek kombinált tisztító, öblítő és só funkcióval rendelkeznek. Tartalmazhatnak különböző más szereket is attól függően, milyen fajta tablettákat választott («3 az 1-ben», «4 az 1-ben», «5 az 1-ben» stb.).

1. Ellenőrizze, hogy ezek a mosogatószeresek megfelelnek-e az Önénél meglévő vízkeménységnek. Kövesse a gyártó utasításait.



A továbbiakban a sótartály és az öblítőszer-adagoló utántöltése nem szükséges. Ebben az esetben az öblítőszer jelzőfény mindig világítani fog, amikor a készülék be van kapcsolva (nem minden mosogatógép-modell van ellátva öblítőszer jelzőfényvel).

2. Válassza a legalacsonyabb vízkeménységi és öblítőszer-adagolási szintet.
3. A mosogatóprogram elindítása előtt tegye bele a kombinált mosogatószer-tablettát a mosogatószer-adagolóba.

Ha a száradási eredmények nem kielégítőek, a következőket javasoljuk:

1. Az öblítőszer-adagolót töltsse fel öblítőszerrel.
2. Állítsa az öblítőszer adagolását 2. pozícióba.

Ha úgy dönt, hogy visszatér a normál mosogatószer-rendszer használatára, a következőket tanácsoljuk:

1. Töltsse fel újra a só- és öblítőszer-adagolókat.
2. Állítsa a vízkeménység beállítását a legmagasabb szintre, és állítson be egy normál mosogatóprogramot edény betöltése nélkül.
3. Állítsa be a vízkeménységet a körzetében meglévő vízkeménységnek megfelelően.
4. Állítsa be az öblítőszer adagolását.

Mosogatóprogram kiválasztása és elindítása

1. Ellenőrizze, hogy a kosarak megfelelően vannak-e bepakolva, és hogy a mosogatókarok szabadon tudnak-e forogni
2. Ellenőrizze, hogy a nyitva van-e a vízcsap
3. Csukja be a mosogatógép ajtaját.
4. Forgassa el a programválasztó gombot, amíg a programjelző a kívánt programra nem mutat (lásd a "Mosogatóprogramok" táblázatot).
 - A Be/Ki jelzőfény világít.
 - A programban szereplő fázisok jelzőfényei villogni kezdenek.

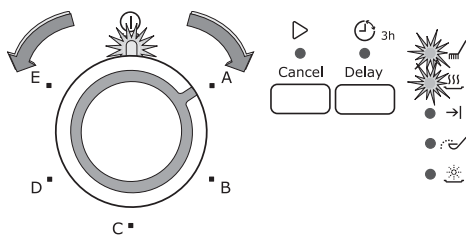

5. Nyomja meg az Indítás/törlés gombot, a program automatikusan elindul, és az Indítás/törlés jelzőfény világít.
 - Amint a program elindult, a fázisok jelzőfényei kialszanak, kivéve a folyamatban lévő fázis jelzőfényét, amely viszont állandó fényvel világít tovább.



A program futása közben nincs lehetőség a választás módosítására oly módon, hogy a programválasztó gombot másik programra vagy a Ki pozícióra forgatja.

Ha módosítani kíván egy futó programot, törölnie kell a végrehajtott választást (lásd a "Folyamatban lévő mosogatóprogram törlése" szakaszt).

Program beállítása és elindítása "késleltetett indítással"

- Lehetővé teszi, hogy a program indítását 3 órával késleltesse.
1. A mosogatóprogram kiválasztása után nyomja meg a késleltetett indítás gombot.
 - A megfelelő jelzőfény világít.
 2. Nyomja meg az Indítás/törlés gombot, a késleltetés visszaszámlálása automatikusan elkezdődik.
 - A fázisok jelzőfényei kialszanak.
 - Az ajtó kinyitása nem módosítja, illetve nem szakítja meg a visszaszámlálást.
 - Miután a késleltetett indítás visszaszámlálása befejeződött, a mosogatóprogram automatikusan elkezdődik, a késleltetett indítás jelzőfénye kialszik, miközben a folyamatban lévő fázis jelzőfénye kigyullad.

A "késleltetett indítás" törlése

- Nyomja meg az Indítás/törlés gombot kb. 5 másodpercig, az **indítás/törlés** és a **késleltetett indítás** jelzőfénye kialszik, miközben a fázisok jelzőfényei elkezdnek villogni.
- A kiválasztott mosogatóprogram elindításához nyomja meg az **Indítás/törlés** gomb.

22 electrolux napi használat



A mosogatóprogram vagy a késleltetett indítás visszaszámlálása csak az Indítás/törlés gomb megnyomása után kezdődik el. Addig a pillanatig lehetőség van a végrehajtott választás módosítására.



Folyamatban lévő mosogatóprogramot KIZÁRÓLAG feltétlenül szükséges esetben szakítson meg vagy töröljön. Figyelem! Az ajtó kinyitásakor forró gőz szökhet ki. Óvatosan nyissa ki az ajtót.

Folyamatban lévő mosogatóprogram megszakítása:

- Nyissa ki a mosogatógép ajtaját; a program leáll. Zárja be az ajtót; a program attól a ponttól fog folytatódni, ahol megszakították.

Egy folyamatban lévő mosogatóprogram törlése

- Tartsa az **Indítás/törlés** gombot kb. 5 másodpercig benyomva. Az Indítás/törlés jelzőfény kialszik, és a fázisok jelzőfényei villognak. A futó program törlése megtörtént, és most lehetőség van egy új mosogatóprogram beállítására vagy a készülék kikapcsolására. Ha egy új mosogatóprogramot választ ki, ellenőrizze, hogy van-e mosogatószer a mosogatószer-adagolóban.

A mosogatóprogram vége

- A mosogatógép automatikusan leáll.
 - A program vége jelzőfény kigyullad.
1. A programválasztó gombot Ki pozícióba visszaforgatva kapcsolja ki a mosogatógépet. A Be/Ki jelzőfény kialszik.

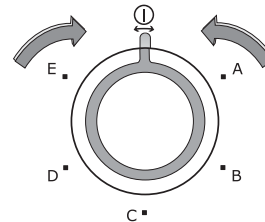

2. Nyissa ki a mosogatógép ajtaját, és hagyja félig nyitva néhány percig, mielőtt eltávolítaná az edényeket; így az edények hidegebbek lesznek, és a szárítás tökéletesebb lesz.





A mosogatógép kipakolása

- A forró edények érzékenyek az ütődésekre. Éppen ezért meg kell várni, hogy az edények lehűljenek, mielőtt kipakolná a készülékből.
- Először az alsó kosarat, majd a felső kosarat ürítse ki; így a felső kosárban lévő víz nem fog rácsöpögni az alsó kosárban lévőkre.
- A mosogatógép ajtajának oldalain víz jelenhet meg, mivel a rozsdamentes acél jobban lehűlhet, mint az edények.



A mosogatóprogram befejeztével javasolt a mosogatógépet leválasztani a hálózatról és a vízcsapot elzárni.

Mosogatóprogramok

Program	Szennyezettség mértéke	Eszközök típusa	Program leírása
Intenzív 70° A 	Erősen szennyezett	Edények, evőeszközök, lábasok és fazekak	Előmosogatás Főmosogatás max. 70°C-on 2 közbenső öblítés Utolsó öblítés Szárítás
Normál 65° B 	Normál szennyezettségű	Edények és evőeszközök	Előmosogatás Főmosogatás max. 65°C-on 2 közbenső öblítés Utolsó öblítés Szárítás
Gyors 60° C 	Enyhén szennyezett	Edények és evőeszközök	Főmosogatás max. 60°C-on Utolsó öblítés
Eco 50° D 	Normál szennyezettségű	Edények és evőeszközök	Előmosogatás Főmosogatás max. 50°C-on 1 közbenső öblítés Utolsó öblítés Szárítás
Öblítés és tartás E 	Bármely Részleges töltet (később ki lesz egészítve a nap során).		1 hideg öblítés (hogy az ételmaradványok ne tapadjanak össze). Ehhez a programhoz nincs szükség mosogatószerre.

24 electrolux ápolás és tisztítás

Ápolás és tisztítás

A szűrők tisztítása

A szűrőket időnként meg kell tisztítani. A piszkos szűrők ronthatják a mosogatás eredményességét.



A szűrők tisztítása előtt a készüléket ki kell kapcsolni.

1. Nyissa ki az ajtót, vegye ki az alsó kosarat.
2. A mosogatógép szűrőrendszere egy durva szűrőből (A), egy mikroszűrőből (B) és egy lapos szűrőből áll. A mikroszűrőn lévő nyél segítségével akassza ki a szűrőrendszert, és vegye ki.

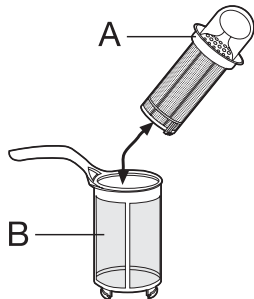

3. A nyelet forgassa el kb. 1/4 fordulattal az óramutató járásával ellentétes irányba, és vegye ki.

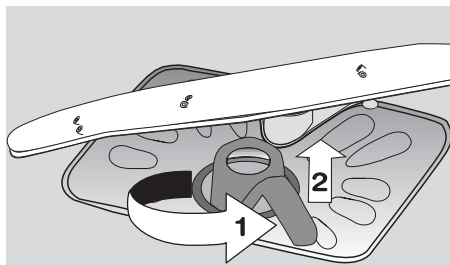

4. Fogja meg a durva szűrőt (A) a kerek fogantyújánál fogva, és vegye ki a mikroszűrőből (B).
5. Az összes szűrőt alaposan mossa át folyó víz alatt.
6. Vegye ki a lapos szűrőt a mosogatógép alsó részéből, és mindkét oldalát tisztítsa meg alaposan.

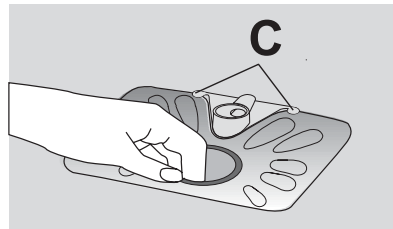

7. Az lapos szűrőt tegye vissza a mosogatógép aljába és ellenőrizze, hogy tökéletesen illeszkedik-e a két C vezetősín alá.
8. Tegye bele a durva szűrőt (A) a mikroszűrőbe (B), és nyomja össze őket.
9. A szűrőrendszert tegye vissza a helyére, és a nyélnek az óramutatók járásával megegyező irányba ütközésig történő elforgatásával rögzítse. Közben ügyeljen arra, hogy a lapos szűrő ne lógjon ki a mosogatógép alsó része fölé.



A mosogatógép semmilyen körülmények között nem használható szűrők nélkül. A szűrők nem megfelelő visszahelyezése és rögzítése lerontja a mosogatás hatásfokát.



SOHA ne próbálja meg eltávolítani a felső mosogatókart.

Ha a felső mosogatókar furatai eltömődnének, a szennyeződést fogpiszkálóval távolítsa el.

Külső tisztítás

A mosogatógép és a kezelőpanel külső felületét nedves puha ruhával törölje át. Szükség esetén csak semleges mosószereket használjon. Soha ne használjon súrolószert, súrolószivacsot vagy oldószert (acetont, triklóretilént stb.).

Az ajtó tömítéseit, a mosogatószer- és az öblítőszert-adagolót nedves ruhával rendszeresen meg kell tisztítani.

Azt javasoljuk, hogy 3 havonta futtasson le egy 65°C-os mosogatóprogramot mosogatószer betöltésével, de edények nélkül.

A készülék üzemén kívül helyezése

Ha hosszabb ideig nem használja a mosogatógépet:

1. Húzza ki az elektromos csatlakozódugót a konnektorból, és zárja el a vízcsapot.
2. Résnyire hagyja nyitva a készülék ajtaját, hogy megelőzze a kellemetlen szagok képződését.
3. Tisztítsa ki a készülék belsejét.

Fagyveszély

A készüléket ne tárolja olyan helyen, ahol a hőmérséklet 0°C alá csökkenhet. Ha ez elkerülhetetlen, ürítse ki a készüléket, csukja be a készülék ajtaját, csatlakoztassa le a vízbemeneti tömlőt és ürítse ki.

A készülék mozgatása

Ha a mosogatógépet mozgatni kell (költözés stb.):

1. Húzza ki a csatlakozódugót a konnektorból.
2. Zárja el a vízcsapot.
3. Szerelje le a befolyó és vízleeresztő tömlőket.
4. A tömlőkkel együtt húzza ki a készüléket a helyéről.

A készüléket a szállítás alatt nem szabad túlságosan megdönteni.

26 electrolux ha valami nem működik

Ha valami nem működik

A mosogatógép nem indul el, vagy működés közben leáll.

Bizonyos problémák csupán a karbantartás vagy ápolás elmaradásából erednek, és az alábbi táblázatban ismertetett útmutatások segítségével a szerviz kihívása nélkül is megoldhatók.

Kapcsolja ki a mosogatógépet, nyissa ki az ajtót, és végezze el az alább javasolt hibaelhárítási lépéseket.

Hibakód	Meghibásodás	Lehetséges ok	Megoldás
<ul style="list-style-type: none"> ● az indítás/törlés jelzőfény folyamatosan villog ● 1-szer villan a program vége jelzőfény 	A mosogatógép nem tölt be vizet	<ul style="list-style-type: none"> ● A vízcsap eltömődött vagy elvízkövesedett ● A vízcsap el van zárva ● A bemenő vízszelvény menetes tömlőillesztésénél lévő szűrő (ha van) eltömődött. ● A befolyótömlő elfektetése nem megfelelő, össze van nyomódva, vagy meg van törve 	<ul style="list-style-type: none"> ● Tisztítsa ki a vízcsapot. ● Nyissa ki a vízcsapot ● Tisztítsa meg a menetes tömlőillesztésnél lévő szűrőt ● Ellenőrizze a kifolyótömlő csatlakozását
<ul style="list-style-type: none"> ● az indítás/törlés jelzőfény folyamatosan villog ● 2-szer villan a program vége jelzőfény 	A mosogatógép nem üríti ki a vizet	<ul style="list-style-type: none"> ● A szifon eltömődött ● A kifolyótömlő elfektetése nem megfelelő, össze van nyomódva, vagy meg van törve 	<ul style="list-style-type: none"> ● Tisztítsa ki a szifont ● Ellenőrizze a kifolyótömlő csatlakozását
<ul style="list-style-type: none"> ● az indítás/törlés jelzőfény folyamatosan villog ● 3-szor villan a program vége jelzőfény 	Az elárasztásvédelem aktiválódott		<ul style="list-style-type: none"> ● Zárja el a vízcsapot, és forduljon a helyi szervizközpont

ha valami nem működik electrolux 27

Hibakód	Meghibásodás	Lehetséges ok	Megoldás
	A program nem indul el	<ul style="list-style-type: none"> • A mosogatógép ajtaja nincs megfelelően becsukva • A csatlakozódugó nincs bedugva • A biztosíték kiégett az otthoni biztosítéktáblán • Késleltetett indítás van beállítva 	<ul style="list-style-type: none"> • Zárja be az ajtót • Dugja be a csatlakozódugót • Cserélje ki a biztosítékot • Ha az edényeket azonnal el kell mosogatni, törölje a késleltetett indítást

Miután ezeket az ellenőrzéseket végrehajtotta, zárja be a mosogatógép ajtaját, és kapcsolja be a készüléket (ne feledje el, hogy a programválasztó gomb arra a programra mutasson, amely a riasztás előtt futott).

Nyomja be az **indítás/törlés** gombot.

A program attól a ponttól fog folytatódni, ahol megszakadt.

Ha a működési zavar vagy a hibakód ismét jelentkezik, forduljon a szervizközpontoz.

A fenti táblázatban nem ismertett hibakódok megjelenése esetén, kérjük, forduljon a szervizközpontoz.

Forduljon a helyi szervizközpontoz, megadva a mosogatógép modelljét (Mod.), termékszámát (PNC) és sorozatszámát (S.N.). Ezek az információk a mosogatógép ajtajának oldalán lévő adattáblán található.

Annak érdekében, hogy ezek a számok mindig kéznél legyenek, azt javasoljuk, hogy írja fel őket:

Mod. :
PNC :
S.N. :

28 electrolux ha valami nem működik

A mosogatás eredménye nem kielégítő	
Az edények nem tiszták	<ul style="list-style-type: none"> • Nem megfelelő mosogatóprogramot választott ki. • Az edényeket úgy rendezte el, hogy a víz nem képes elérni minden felületet. A kosarat nem szabad túlpakolni. • A mosogatókarok nem forognak szabadon az edények helytelen elrendezése miatt. • A mosogatógép alsó részében lévő szűrők piszkosak, vagy nincsenek a helyükön. • Túl kevés mosogatószert töltött be, vagy egyáltalán nem töltött be mosogatószert. • Ha az edényeken vízkőlerakódások láthatók; a sótartály üres, vagy a vízlágyítót nem a megfelelő szintre állította be. • A kifolyótömlő csatlakoztatása nem megfelelő. • A sótartály kupakja nincs megfelelően visszazárva.
Az edények nedvesek és homályosak	<ul style="list-style-type: none"> • Nem használt öblítőszer. • Az öblítőszer-adagoló üres.
A poharakon és az edényeken csíkok, tejféhér foltok vagy kékes bevonat látható	<ul style="list-style-type: none"> • Csökkentse az adagolt öblítőszer mennyiségét.
Vízcseppek száradtak rá a poharakra és az edényekre	<ul style="list-style-type: none"> • Növelje az adagolt öblítőszer mennyiségét. • Lehet, hogy a mosogatószer az oka. Forduljon a mosogatószer gyártójának ügyfélszolgálatához.

Ha a probléma ezen ellenőrzések után is fennáll, forduljon a lakhelye szerinti szervizközponthoz.

Műszaki adatok

Gyártó védjegye	Electrolux	
Forgalmazó	Electrolux Lehel Kft. Háztartási Készülékek, 1142 Budapest, Erzsébet kir.-né út 87.	
Típusazonosító	ESF 63020	
Energiahatékonysági osztály (skála A-tól G-ig, ahol A - hatékonyabb: G - kevésbé hatékony)	A	
A szabvány ciklus gyártó általi megnevezése, amelyre a címkén és az adatlapon található információ vonatkozik	Eco 50°C	
Energiafelhasználás a szabvány ciklust alapul véve (a tényleges energiafelhasználás függ a készülék használatának a módjától) (kWh)	1,05	
Tisztítási hatékonyság (skála A-tól G-ig, ahol A - magasabb: G - alacsonyabb)	A	
Szárítási hatékonyság (skála A-tól G-ig, ahol A - magasabb: G - alacsonyabb)	A	
A mosogatógép befogadó képessége szabványos teríték esetén	12 személyes	
Vízfelhasználás a szabvány ciklus alapján (liter)	18	
Szabvány ciklus programideje (perc)	150	
Átlagos becsült évi energia- és vízfelhasználás 220 ciklusra kifejezve (kWh / liter)	231 / 3960	
Szabvány ciklus alatti zajszint Db(A)	49	
Méretetek	Szélesség (cm)	60
	Magasság munkafelülettel (cm)	85
	Magasság munkafelület nélkül (cm)	82
	Max. mélység (cm)	61
Összteljesítmény (W)	2200	
Hálózati víznyomás	Minimum (MPa)	0,05
	Maximum (MPa)	0,8

30 electrolux **Műszaki adatok**

Fogyasztási értékek			
Program	Program időtartama (percben)	Energiafogyasztás (kWh-ban)	Vízfelhasználás (literben)
Intenzív 70°	85 - 95	1,7 - 1,9	23 - 25
Normál 65°	108 - 118	1,7 - 1,8	24 - 26
Gyors 60°	25 - 35	0,8	9
Eco 50° (Tesztprogram a bevizsgáló intézetek számára)	140	1,05	18
Öblítés és tartás	12	< 0,1	4



A fogyasztási értékek útmutatóként szolgálnak, és a víznyomástól és vízhőmérséklettől, a hálózati feszültség-ingadozásoktól, valamint az edények mennyiségétől függenek.

Értesítés nélkül változhat



Megjegyzések a bevizsgáló intézetek számára

Az **EN 60704** szabvány szerinti bevizsgálást telepakolt készülékekkel és a tesztprogram segítségével kell elvégezni (lásd "Fogyasztási értékek").

Az **EN 50242** szabvány szerinti bevizsgálást feltöltött sótartállyal és öblítőszer-adagolóval és a tesztprogram segítségével kell elvégezni (lásd "Fogyasztási értékek").

	Teljes töltet: 12 személyes teríték
Szükséges mosogatószer-mennyiség:	5 g + 25 g (B típus)
Öblítőszer-adagoló beállítása:	4-es pozíció (III. típus)



A felső kosár elrendezése

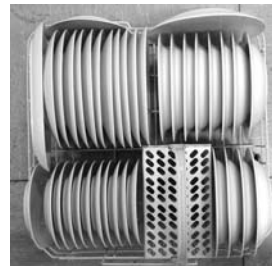

Az alsó kosár elrendezése

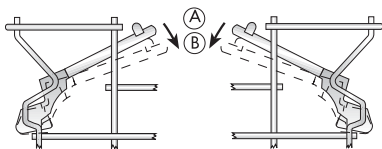

Csészetartó: A pozíció

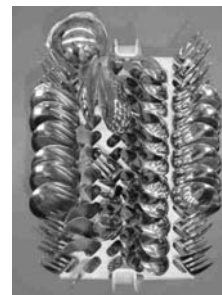

Az evőeszközkosár elrendezése

32 electrolux üzembe helyezés

Üzembe helyezés



A készülék elektromos és/vagy vízvezetékre való csatlakoztatásához szükséges munkákat kizárólag megfelelő képesítéssel rendelkező villanyszerelő és/vagy vízvezeték-szerelő végezheti el.

A készülék felállítása előtt távolítson el minden csomagolóanyagot.

A mosogatógépet lehetőség szerint vízvezeték-csatlakozó csap és lefolyó közelében helyezze el.

Beépítés munkafelület alá
(konyhai munkapult vagy mosogató)

A készülék munkafelületének eltávolítása után lehetőség van arra, hogy a mosogatógépet a konyhabútor munkapultja vagy a mosogató alá a képen látható módon beépítsék.

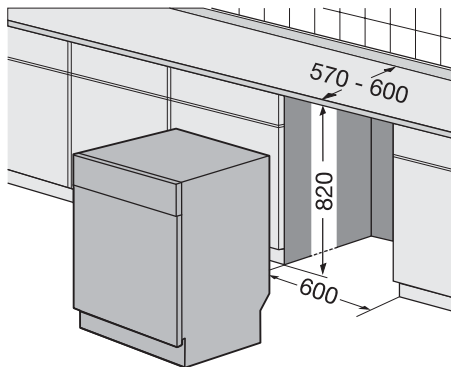

A következőképpen járjon el:

- Távolítsa el a mosogatógép munkafelületét a két hátsó csavar kicsavarásával, majd húzza ki a munkafelületet a készülék hátulsó részéből, és a munkafelület felemelésével csúsztassa ki az elülső nyílásokat.

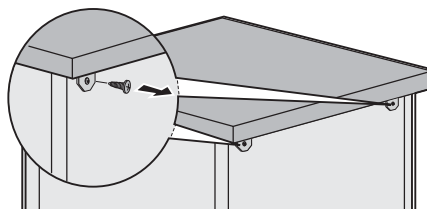

A készüléknek az állítható lábak segítségével történő vízszintbe állítása után tolja be a készüléket. A készülék betolásakor ellenőrizze, hogy a víz befolyócső és kifolyócső ne legyen megtörve vagy összenyomva.

Minden olyan műveletnél, aminek során hozzá lehet férni a belső alkatrészekhez, a mosogatógépet le kell választani a hálózatról.

Győződjön meg róla, hogy a készülék beszerelése után könnyen hozzáférhető a szervizszakember számára, ha javításra lenne szükség. Ha a mosogatógépet a későbbiekben szabadon álló készülékként kívánja használni, az eredeti munkafelületet vissza kell szerelni.

A szabadon álló készülékeknel a talapzat nem állítható.

Vízszintbe állítás

A megfelelő vízszintbe állítás alapvető feltétele az ajtó megfelelő záródásának és tömítésének.

Ha a készülék pontosan vízszintbe van állítva, az ajtó nem ütközik a készülék egyik oldalához sem.

Ha az ajtó nem záródik megfelelően, az állítható lábak ki- illetve becsavarásával állítsa vízszintbe a készüléket.

Vízcsatlakoztatások

Ez a mosogatógép akár meleg (max. 60°), akár hideg vízzel is üzemeltethető. Mindazonáltal a hideg vízzel való üzemeltetést javasoljuk.

Meleg vízzel való feltöltés esetén a mosogatás erősen szennyezett edények esetén nem mindig hatékony, mivel a mosogatóprogramok ekkor sokkal rövidebbek lesznek.

Ha a vízcsatlakoztatást saját maga végzi el, a készülék befolyótömlőjére szerelt feszítőanya egy 3/4"-os gázcsőmenetes kifolyótömlőhöz vagy egy olyan gyorskapcsolású csőkötéshez csatlakoztatható, mint például a Press-block.

A víznyomásnak a "Műszaki adatok" című részben ismertetett határokon belül kell lennie. A helyi víznyomásra vonatkozóan a helyi vízművektől kérhet tájékoztatást.

A befolyótömlő nem törhet meg és nem nyomódhat vagy tekeredhet össze a csatlakoztatás közben.

A mosogatógép befolyó- és kifolyótömlője a beszerelési igényektől függően az ellenanya segítségével balra vagy jobbra is elforgatható.

Az ellenanyát megfelelően kell rögzíteni a vízszivárgás megelőzése érdekében.

(Figyelem! NEM minden mosogatógép-modell van felszerelve ellenanyával ellátott befolyó- és kifolyótömlővel. Ebben az esetben ez a lehetőség nem áll rendelkezésre).

Ha a készüléket új vízvezetékre vagy olyan vízvezetékre csatlakoztatja, ami hosszabb ideig használaton kívül volt, a befolyótömlő csatlakoztatása előtt néhány percig folyassa ki a vizet.

NE használjon a csatlakoztatáshoz olyan csöveket, amelyeket korábban egy régi készülékhez használtak.

Ez a készülék olyan biztonsági rendszerrel rendelkezik, ami megakadályozza, hogy a készülékben használt víz visszafolyhasson az ivóvízrendszerbe. A készülék megfelel a vonatkozó vízvezeték-szerelési előírásoknak.

A vízkifolyó tömlő csatlakoztatása

A vízkifolyó tömlő vége a következőképpen csatlakoztatható:

1. A mosogatótálca szifoncsatlakozójához, a munkafelület alsó felületéhez rögzítve. Ez megakadályozza, hogy a szennyvíz a mosogatótálcából befolyjon a készülékbe.
2. Egy szellőzőlyukkal ellátott, legalább 4 cm belső átmérőjű állócsőre.

A kifolyótömlő csatlakozójának legalább 30 cm-re és legfeljebb 100 cm-re kell lennie a mosogatógép aljától.

A kifolyótömlő a mosogatógép jobb vagy bal oldala felé is nézhet.

Ellenőrizze, hogy a kifolyótömlő ne legyen megtörve vagy összenyomva, mivel ez megakadályozhatja vagy lelassíthatja a víz leeresztését a készülékből.

A mosogatótálca dugóját nem szabad bedugni, miközben a készülék leereszti a vizet, mivel ezáltal a víz visszakérülhet a készülékbe.

34 electrolux **üzembe helyezés**

A kifolyótömlő legfeljebb 2 méterre hosszabbítható meg, és átmérője nem lehet kisebb a készülékhez adott tömlő átmérőjénél.

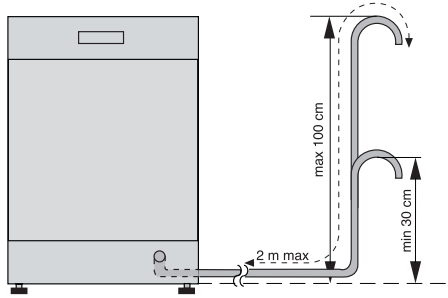

Hasonlóképpen a lefolyócsőre való csatlakoztatáshoz használt szerelvények belső átmérője sem lehet kisebb a készülékhez adott tömlő átmérőjénél.



Készülékeink olyan biztonsági szerkezettel vannak ellátva, ami megakadályozza a szennyezett víz visszafolyását a készülékbe. Ha a mosogató szifonjában visszacsapószelep van beépítve, az akadályozhatja a mosogatógép megfelelő leürítését. Ezért azt javasoljuk, hogy távolítsa el ezt a visszacsapószelepet.

Elektromos csatlakoztatás



A biztonsági szabványok előírják a készülék földelését. A gyártó semmilyen felelősséget nem vállal a fenti biztonsági óvintézkedések betartásának elmulasztásáért.

A készülék első alkalommal történő használata előtt ellenőrizze, hogy az adattáblán feltüntetett feszültségértékek és áramtípus megegyezik a készülék üzembe helyezési helyén lévő hálózatéval. A biztosítékok adatait szintén az adattábla tartalmazza.

A csatlakozódugót mindig megfelelően felszerelt érintésbiztos konnektorba csatlakoztassa.

Elosztókat és hosszabbítókat tilos használni. Ez a túlmelegedés miatt tűzveszélyes lehet.

Szükség esetén cserélje ki az otthoni hálózati csatlakozóaljzatot. Ha a hálózati tápkábelt ki kell cserélni, forduljon a helyi szervizközponthoz.

A csatlakozódugónak a készülék beépítése után is hozzáférhetőnek kell lennie.

Soha ne húzza ki a csatlakozódugót a kábelnél fogva. Mindig a dugaszt húzza.

Környezetvédelmi tudnivalók

Csomagolóanyag

A csomagolóanyagok környezetbarátok és újrahasznosíthatóak. A műanyag komponensek azonosítását a jelölések biztosítják, pl. >PE<, >PS< stb. Kérjük, a csomagolóanyagokat a megfelelő hulladékgyűjtő konténerbe



helyezze.

Amikor nem használja tovább a készüléket:

- Húzza ki a csatlakozódugót az aljzatból.
- Vágja el a hálózati tápkábelt, és helyezze a hulladékba.
- Helyezze hulladékba az ajtózárat. Ez megakadályozza, hogy a gyermekek bezárják magukat a készülékbe, veszélyeztetve saját életüket.

Régi készülék

A terméken vagy a csomagoláson található  szimbólum azt jelzi, hogy a termék nem kezelhető háztartási hulladékként. Ehelyett a terméket el kell szállítani az elektromos és elektronikai készülékek újrahasznosítására szakosodott megfelelő begyűjtő helyre. Azzal, hogy gondoskodik ezen termék helyes hulladékkezeléséről, segít megelőzni azokat a környezetre és az emberi egészségre gyakorolt potenciális kedvezőtlen következményeket, amelyeket ellenkező esetben a termék nem megfelelő hulladékkezelése okozhatna. Ha részletesebb tájékoztatásra van szüksége a termék újrahasznosítására vonatkozóan, kérjük, lépjen kapcsolatba a helyi önkormányzattal, a háztartási hulladékok kezelését végző szolgálattal.

36 electrolux európai Jótállás

Európai Jótállás



A jelen készülékre az Electrolux a jelen kézikönyv hátlapján felsorolt országok mindegyikében a készülék garancialevelében vagy egyébként a törvényben megszabott időtartamra vállal jótállást. Amennyiben a vásárló az alábbiakban felsorolt országok közül valamelyik másik országba települ át, az alábbi követelmények teljesítése esetén a készülékre vonatkozó jótállás szintén áttelepíthető: -

- A készülékre vállalt jótállás a készülék eredeti vásárlásának napjával kezdődik, melyet a vásárló a készülék eladója által kiadott érvényes, vásárlást igazoló okmány bemutatásával tud igazolni.
- A készülékre vállalt jótállás ugyanolyan időtartamra érvényes és ugyanolyan mértékben terjed ki a munkadíjra és alkatrészekre, mint a vásárló új lakóhelye szerinti országban az adott modellre vagy termékféleségre érvényben lévő jótállás.
- A készülékre vállalt jótállás a termékhez kötődik, a jótállási jog másik felhasználóra átruházható.
- A készülék üzembe helyezése és használata az Electrolux által kiadott utasításoknak megfelelően történt, és kizárólag háztartásban használták, kereskedelmi célokra nem.

- A készüléket az új lakóhely szerinti országban hatályos összes vonatkozó előírásnak megfelelően helyezték üzembe.

A jelen Európai Jótállás rendelkezései a törvény által biztosított vásárlói jogokat nem érintik.

www.electrolux.com

		
Albania	+35 5 4 261 450	Rr. Pjeter Bogdani Nr. 7 Tirane
Belgique/België/Belgien	+32 2 363 04 44	Bergensesteenweg 719, 1502 Lembeek
Česká republika	+420 2 61 12 61 12	Budějovická 3, Praha 4, 140 21
Danmark	+45 70 11 74 00	Sjællandsgade 2, 7000 Fredericia
Deutschland	+49 180 32 26 622	Muggenhofer Str. 135, 90429 Nürnberg
Eesti	+37 2 66 50 030	Mustamäe tee 24, 10621 Tallinn
España	+34 902 11 63 88	Carretera M-300, Km. 29,900 Alcalá de Henares Madrid
France	www.electrolux.fr	
Great Britain	+44 8705 929 929	Addington Way, Luton, Bedfordshire LU4 9QQ
Hellas	+30 23 10 56 19 70	4 Limnou Str., 54627 Thessaloniki
Hrvatska	+385 1 63 23 338	Slavonska avenija 3, 10000 Zagreb
Ireland	+353 1 40 90 753	Long Mile Road Dublin 12
Italia	+39 (0) 434 558500	C.so Lino Zanussi, 26 - 33080 Porcia (PN)
Latvija	+37 17 84 59 34	Kr. Barona iela 130/2, LV-1012, Riga
Lietuva	+370 5 27 80 609	Verkiu, 09108 Vilnius
Luxembourg	+35 2 42 43 13 01	Rue de Bitbourg, 7, L-1273 Hamm
Magyarország	+36 1 252 1773	H-1142 Budapest XIV, Erzsébet királyné útja 87
Nederland	+31 17 24 68 300	Vennootsweg 1, 2404 CG - Alphen aan den Rijn
Norge	+47 81 5 30 222	Risløkkvn. 2, 0508 Oslo
Österreich	+43 18 66 400	Herziggasse 9, 1230 Wien
Polska	+48 22 43 47 300	ul. Kolejowa 5/7, Warsaw
Portugal	+35 12 14 40 39 39	Quinta da Fonte - Edifício Gonçalves Zarco - Q 35 - 2774 - 518 Paço de Arcos
Romania	+40 21 451 20 30	Str. Garii Progresului 2, S4, 040671 RO
Schweiz/Suisse/Svizzera	+41 62 88 99 111	Industriestrasse 10, CH-5506 Mägenwil
Slovenija	+38 61 24 25 731	Electrolux Ljubljana, d.o.o. Trčaška 132, 1000 Ljubljana
Slovensko	+421 2 43 33 43 22	Electrolux Slovakia s.r.o., Electrolux Domáce spotrebiče SK, Seberíniho 1, 821 03 Bratislava
Suomi	+35 8 26 22 33 00	Konepajanranta 4, 28100 Pori
Sverige	+46 (0)771 76 76 76	Electrolux Service, S:t Göransgatan 143, S-105 45 Stockholm
Türkiye	+90 21 22 93 10 25	Tarlabası caddesi no : 35 Taksim Istanbul
Россия	+7 495 937 7837	129090 Москва, Олимпийский проспект, 16, БЦ „Олимпик“

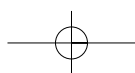
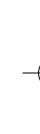

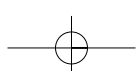
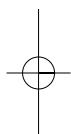
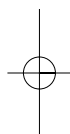

www.electrolux.com

www.electrolux.hu

156998090-27062006