

MOSOGATÓGÉP

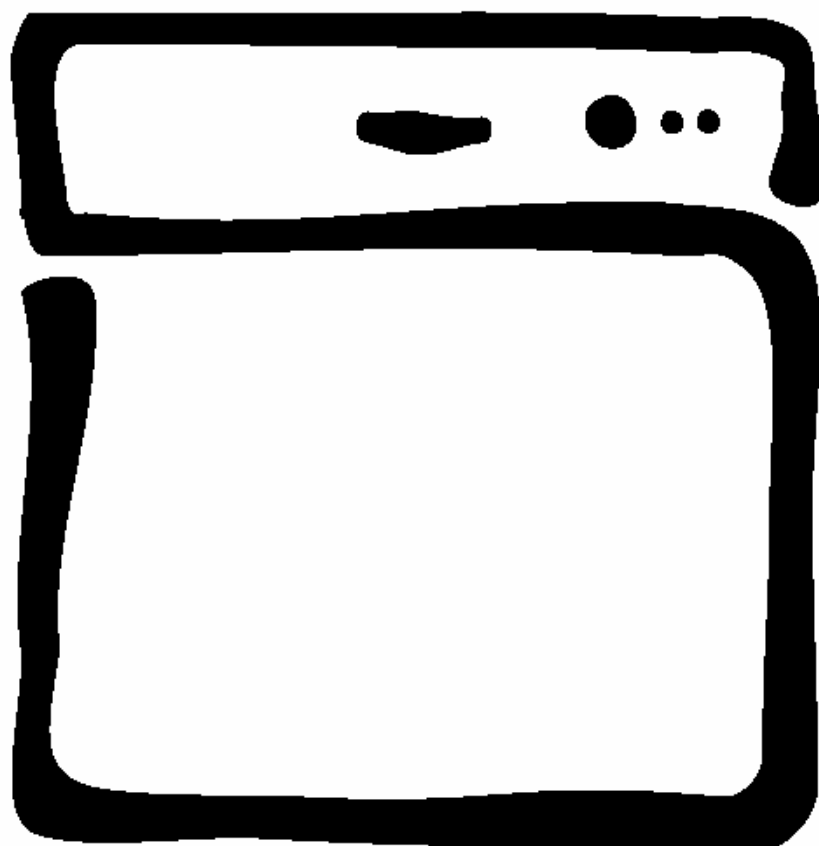

ESF 2420

Használati útmutató

 **Electrolux**

Tartalomjegyzék

A használonak





Fontos biztonsági útmutatások	3
A készülék bemutatása	4
Szórákar	5
Durvaszűrő / mikroszűrő	5
Finomszűrő	5
Öblítőszer adagoló tartály	5
Vízlágyító	5
Kezelőpanel	6
A késleltetett kezdés beállítása	6
A vízlágyító beállítása	7
Programtáblázat	8
A mosogatógép bepakolása és kikapcsolása	9
A készülék használata	10
A program elindítása	10
A program ideiglenes megszakítása	10
A program törlése	10
A szárítási fázis törlése	10
A mosogatógép kikapcsolása	10
A mosogatógép tisztítása	10
Mit kell tenni, ha ...	11
Szerviz	12
Útmutatás a Vizsgáló Intézetek számára	12

Az üzembe helyezőnek

Műszaki adatok	13
Kicsomagolás	14
Károk	14
Használat	14
Elhelyezés	14
Fagyveszély	14
Beszerelés	15
Vízbevezetés	15
Vízelvezetés	15
Elektromos csatlakoztatás	16

Tájékoztató a Használati útmutató olvasásához

A szövegben található szimbólumok jelentése a következő:

	Biztonsági tudnivalók
	Tudnivalók lépésről lépésre
	Tanácsok és javaslatok
	Környezetvédelmi információk

Fontos biztonsági útmutatások

Kérjük, hogy a mosogatógép üzembe helyezése előtt figyelmesen tanulmányozza át ezt a Használati útmutatót és tartsa szem előtt a figyelmeztetéseket és tanácsokat. Az alábbi útmutatások az Ön és a családja biztonságát szolgálják, egyben kötelező előírásokat tartalmaznak a mosogatógép felszerelésére és az üzembe helyezésére vonatkozóan. Tartsa a Használati útmutatót elérhető helyen, hogy szükség esetén mindig a rendelkezésére álljon. Ha a készüléket eladja, vagy elajándékozza, akkor a Használati útmutatót is adja át az új tulajdonosnak, mert ő is csak a Használati útmutató birtokában tudja a készüléket megfelelő módon üzembe helyezni.

Felállítás és javítás

- A készülék elektromos és vízvezetékre való szerelési és csatlakoztatási munkálatait csak a vízvezeték szereléséhez értő szakemberrel, szervizzel végeztesse el. Az illetéktelen személy által végzett szerelés kihatással lehet a készülék működésére és akár személyi sérülést is okozhat.
- A vízcsatlakozásnak könnyen elérhetőnek kell lenni.
- Az elektromos csatlakoztatásnál is ügyelni kell arra, hogy az is könnyen elérhető helyen legyen. A mosogatógép fix bekötését csak arra feljogosított elektromos szakember végezheti el.
- Ha a csatlakozó vezeték megsérül, akkor a vezeték cseréjét csak a kijelölt szerviz végezheti el, eredeti gyári vezeték felhasználásával.
- Ügyeljen arra, hogy a készüléket ne helyezze rá a hálózati csatlakozó vezetékre, vagy a vízbevezető- és a vízlevezető tömlőkre.
- A kicsomagolás után ellenőrizze, hogy nem érte-e valamilyen sérülés a készüléket a szállításnál. A sérült készüléket tilos üzembe helyezni. Sérülés esetén forduljon a szállítást végző céghez.
- Semmi esetre se próbálkozzon meg saját maga a gép javításával, mert ez komoly károsodásokat és súlyos baleseteket okozhat. Az esetleges javítások és hibaelhárítások elvégzését kizárólag a jóállású jegyben megjelölt szerviz szakemberei végezhetik. A mosogatógépet csak eredeti gyári pótalkatrészek beépítésével szabad javítani.
- A mosogatógépet tilos az oldalára dönteni, hogy ne károsodhassanak a hidraulikus alkatrészek.

Gyermekvédelem

- A készüléket felnőttek általi használatra tervezték. Ne engedje meg, hogy a gyermekek használják a mosogatógépet, vagy játsszanak vele.
- A készülék csomagoló anyagai (pl. műanyag fólia) veszélyt jelenthetnek a gyerekek számára. Ezeket tartsa távol a játszó gyerekektől.
- A mosogatószereket is zárja el a gyerekek elől.
- Tartsa távol a készüléktől a gyerekeket, ha nyitva van a mosogatógép ajtó és ne engedje őket ráülni.

Használat közben

- A mosogatógép háztartási edények és étkezészetek tisztítására készült. Tilos a gépbe benzinnel, lakkal, korróziót okozó kémiai szerekekkel, vas-, illetve fémhulladékokkal szennyezett tárgyak és edények behelyezése.

- Működés közben ne nyissa ki a készülék ajtaját. Forró gőz csaphat ki.
- Mindig kizárólag háztartási mosogatógépekhez gyártott mosogatószereket használjon.
- A hosszú, éles kések felső helyzetben való tárolása potenciális veszélyforrást jelent.
- A hosszú, éles késeket vízszintesen elfektetve a felső kosárban tárolja.
- Az edények bepakolása és kivétele után is mindig zárja be a készülék ajtaját, hogy az ütődésekből származó esetleges sérüléseket elkerülhesse.
- Ha a mosogatási ciklus lejárt előtt bármilyen edényt kivesz a mosogatógépből, akkor folyóvíz alatt alaposan öblítse el, hogy eltávolítsa róla a mosogatószer-maradványokat.
- A vízvédelmi rendszer védelmet nyújt a vízszivárgás ellen, ha betartja az alábbiakat:
 - Az elektromos hálózatra történő csatlakoztatást kikapcsolt gépnél kell elvégezni.
 - Gondoskodjon a gép megfelelő elhelyezéséről.
 - Mindig zárja el a vízcsapot, ha a mosogatógépet huzamosabb ideig felügyelet nélkül hagyja.
- Vízfolyás, vagy szivárgás esetén azonnal zárja el a vízcsapot és húzza ki a csatlakozó dugót a konnektorból, vagy kapcsolja le a biztosítékot. A csatlakozó vezetékét mindig a dugasznál megfogva húzza ki a fali konnektorból.



Környezetvédelem

Minden csomagoló anyag újrahasznosítható. A műanyag részek nemzetközi jelöléssel rendelkeznek:

- PE polietilén (takaró fólia)
- PS CFC-mentes polisztrién (kitámasztó)

A keménykarton újrahasznosított papírból készült, amelyet a megfelelő begyűjtő helyen adjon le az újrahasznosításhoz.

Öreg készülék

A termékeken, vagy a csomagoláson látható  - szimbólum arra utal, hogy ezt a terméket ne kezelje úgy, mint a normál háztartási hulladékot, hanem adja át újrahasznosításra egy, az elektromos és elektronikus készülékeket begyűjtő helyen. Környezetvédelmi szempontból megfelelő módon kell gondoskodni a régi, kiselejtezett készülékekről, mert ezzel megvédjük a környezetünket és embertársaink egészségét is.

A készülék bemutatása

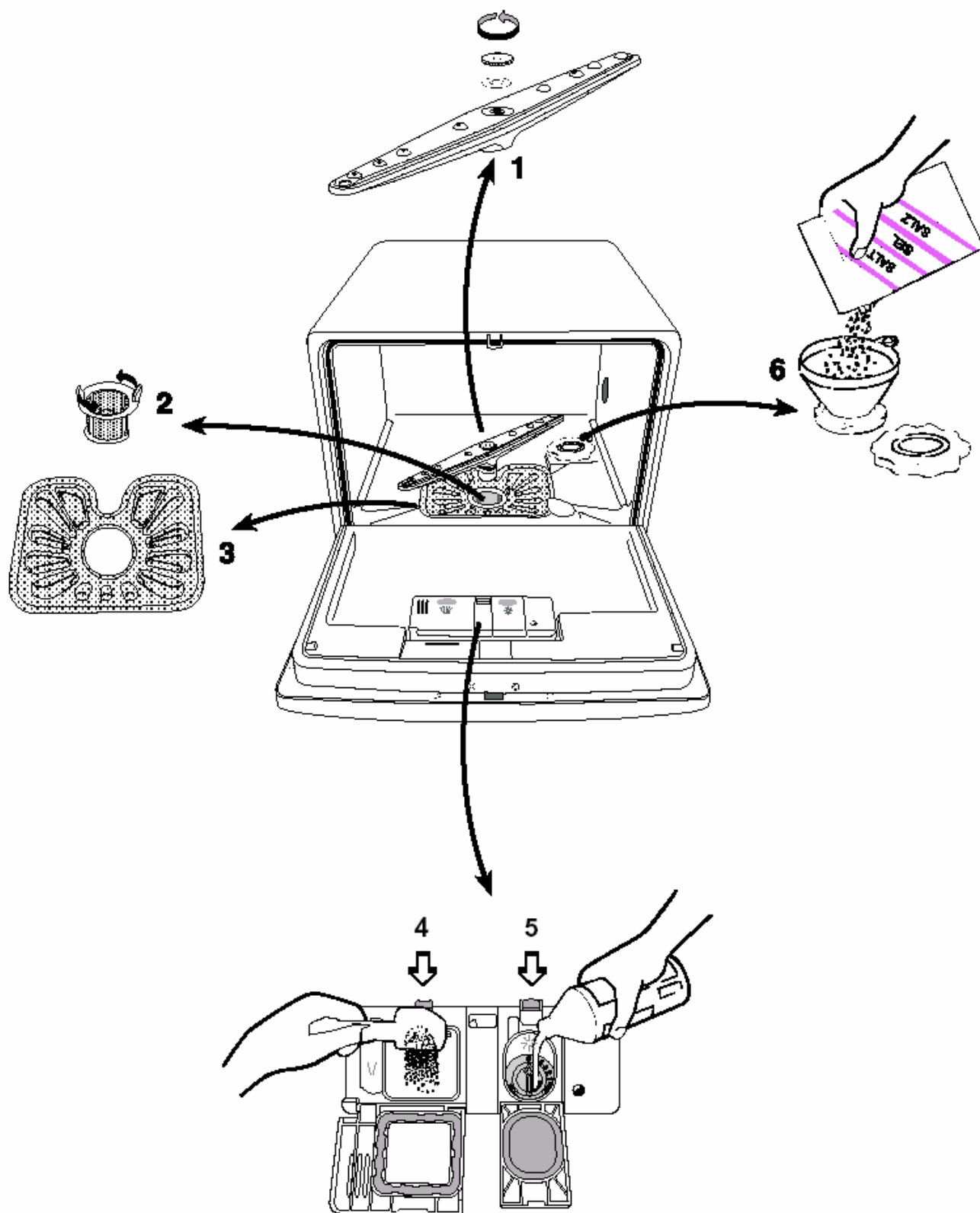

A készülék bemutatása

Szórókar (1)

Fontos, hogy mindig tartsa tisztán a szórókar furatait. Az eltömődött furatok kihatással vannak a mosogatás eredményességére. Ha szükségessé válik a szórókar tisztítása, akkor az óramutató járásával ellentétes irányba csavarja ki az anyát, távolítsa el a tömítést és emelje ki a szórókart. Alaposan tisztítsa ki a furatokat.

Durvaszűrő / mikroszűrő (2)

A durvaszűrő feladata a nagyobb méretű szennyeződések, mint pl. fogszálak, tojáshéjdarab összegyűjtése. Ügyeljen arra, hogy mindig tiszta legyen ez a szűrő. Forgassa el az óramutató járásával ellentétes irányba, emelje ki és folyóvíz alatt alaposan tisztítsa meg.

Finomszűrő (3)

Ezt a szűrőt is mindig tartsa tisztán. A piszkos, eltömődött szűrő rontja a mosogatás hatékonyságát. A finomszűrő a durvaszűrő eltávolítása után könnyen kiemelhető a helyéről.

Mosogatószeres tartály (4)

Nyissa ki a tartály fedelét a zárnyelv megnyomásával. Töltse be a tartályba a mosogatószert - a gyártó által ajánlott mennyiségben -, majd zárja le a tetőt. Ne felejtse el, hogy a gyártói ajánlások teljes töltetmennyiségre vonatkoznak. Ha például csak félig van a mosogatógép és az ajánlott mennyiség egy tableta, akkor csak egy fél tablettát használjon. Ha előmosogatást is tartalmazó programot használ, akkor az ehhez szükséges mosogatószert a baloldali rekeszbe tegye bele. Ez már az előmosogatás alatt kifejti a hatását. Az edények és étkezészetek bepakolásnál ügyeljen arra, hogy semmi ne akadályozza a tető nyitását.



Kizárólag a mosogatógéphez gyártott speciális szereket (só, mosogató- és öblítőszer) használjon.



Kerülje a folyékony mosogatószert gyakori használatát, mivel ez a szer hosszabb idő alatt fejti ki a hatását és megnövelheti a szivattyú zaját.

Öblítőszer adagoló tartály (5)

Az öblítőszer adagolás beállítása nagymértékben befolyásolja a fényességet és a száradás eredményét. Növelje az adagolást, ha az edények víz-, vagy mészfoltosak lesznek és csökkentse az adagolást, ha az edényeken fehéres, ragadós csíkok láthatók. A tartály kb. 150 ml öblítőszer befogadására alkalmas. Ez az adagolás mennyiségétől függően kb. 60 mosogatóra elegendő. Az adagolást a helyi vízkeménységnek megfelelően kell beállítani.



Az adagolás 1 és 6 között állítható be, ami 1, illetve 6 ml-nek felel meg. A gyári beállítás: 1.

Mindig a legalacsonyabb beállítással kezdje és a szabályzó elforgatásával csak akkor növelje meg, ha szükséges. Ehhez használjon pl. egy kávéskanalat.

Az öblítőszer mennyisége a tartályon lévő ablakon keresztül ellenőrizhető. Ha az ablak világos, akkor öblítőszer utántöltésre van szükség.



1. Nyissa ki a tetőt a zárnyelvnek a tartály irányába történő lenyomásával és emelje le a tetőt.
2. Töltse fel a tartályt öblítőszerrel, de soha ne töltse túl.
3. A kifröccsenő öblítőszerrel azonnal törölje le, hogy a következő mosogatásnál elkerülje a túlzott habképződést.
4. Zárja le a tetőt, amíg be nem kattant a helyére.



Soha ne töltsön folyékony mosogatószert az öblítőszeres tartályba.

Vízlágyító (6)

A kemény víz miatt a készülékbe egy vízlágyítót szereltek, ezért az öblítőszer adagolásnak alacsony értékre beállítva kell lennie. A kemény víz az edényeken fehér lerakódást eredményez. Ennek elkerülése érdekében a víz egy speciális tartályon halad keresztül, ahol a kemény víz kilágyításra kerül. A mosogatógép vízlágyítója durva sót használ fel. Sót akkor kell újra betölteni a tartályba, ha erre a jelzőlámpa figyelmeztet.



Ha olyan helyen használják a készüléket, ahol a víz kemény akkor nagyon fontos, hogy a mosogatógép első használata előtt a sótartály a mosogatógépekhez alkalmas sóval legyen feltöltve,

A kezelőpanelon lévő lámpa  felgyulladás azt jelzi ki, hogy sót kell betölteni a sótartályba.



1. Az óramutató járásával ellentétes irányba történő elforgatással csavarja le a sótartály fedelét.
2. Töltse fel a sótartályt vízzel (csak az első használatnál szükséges).
3. A készülékhez mellékelt tölcser segítségével töltse fel sóval a sótartályt.
4. A tartály körül kiszóródott sószemcséket távolítsa el.
5. Csavarja vissza a sótartály fedelét.

A fenti lépések után a mosogatógép készen a mosogatóra. Mindig ügyeljen arra, hogy kizárólag a mosogatógépekhez alkalmas durva szemcséjű sót töltsön be a tartályba, ami kb. 1 liter vizet tartalmaz. A vízlágyító beállítását a „Vízlágyító beállítása” című fejezet tartalmazza.



Kizárólag a mosogatógépekhez gyártott speciális sót töltsön be a sótartályba. A hagyományos háztartási só károsíthatja a vízlágyítót.

Kezelőpanel

Jelző- és szabályzó lámpák

RESET pozíció
On / Off jelzőlámpa

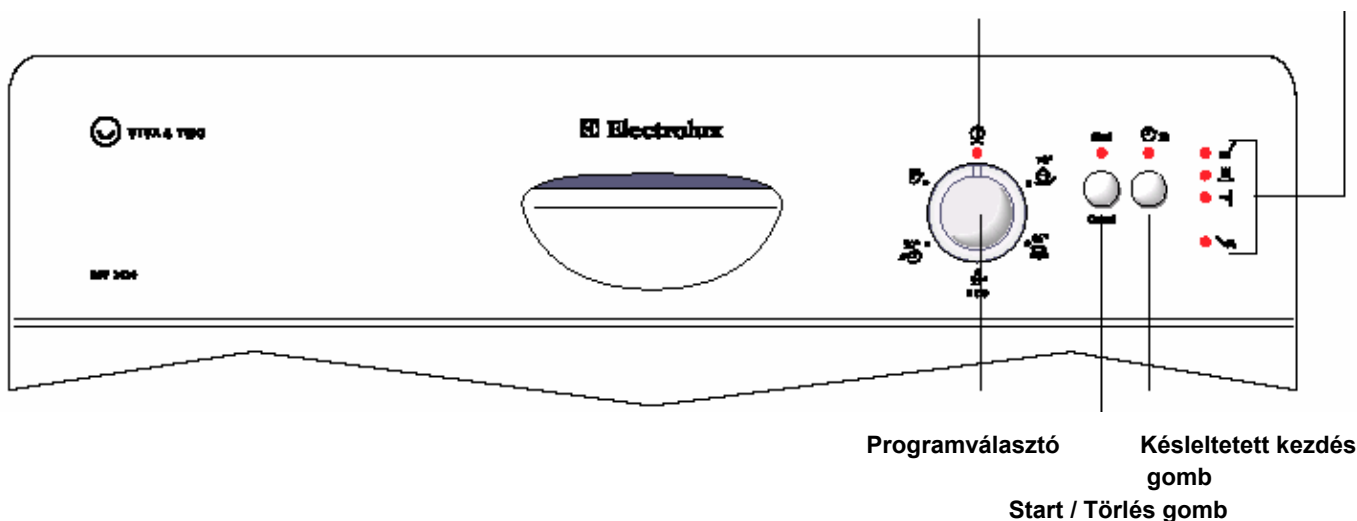

Programválasztó

Forgassa el a programválasztót a kiválasztott programra és hőfokra a programtáblázat szerint az óramutató járásával megegyező, vagy azzal ellentétes irányba.

Start/Törlés gomb

A Start/Törlés gomb segítségével indíthatja el a kiválasztott programot, állíthatja be a vízkeménységet és törölhet egy futó programot.

 = Reset pozíció



A késleltetett kezdés beállítása

A mosogató program elindítása 3 órával késleltethető.

-  1. Válassza ki a kívánt mosogató programot. A programjelző lámpák villogni kezdenek.
2. Nyomja meg a késleltetett kezdés gombot. A késleltetett kezdés lámpája felgyullad.
3. Nyomja meg a Start gombot. A programjelző lámpa kialszik. A program akkor indul el, ha letelt a 3 óra.

Jelzőlámpák

A kiválasztott program aktuális fázisait jelzik ki.

Mosogatósi folyamat		Felső lámpa
Szárítási folyamat		Középső lámpa
Program vége		Alsó lámpa

Szabályzó lámpa

Azt jelzi ki, hogy sót kell utántölteni a sótartályba.

A késleltetett kezdés törlése

Nyomja meg a késleltetett kezdés gombot. A késleltetett kezdés lámpája kialszik. A kiválasztott program azonnal elindul.

A vízlágyító beállítása

Az edények és az étkezőeszközök vízkövesedésének megakadályozása érdekében a mosogatáshoz lágy, ún. sószegény vízre van szükség. Ennek érdekében a mosogatógép egy vízlágyító berendezéssel van ellátva, ami a 4^od (német fok) keménységtől kezdődően speciális só segítségével sótalanítja a vezetékes vizet.

A vízlágyítót az Ön lakóhelyén lévő helyi vízkeménységnek megfelelően kell beállítani.



Az Ön lakóhelyén lévő vízkeménységi adatokat a helyi Vízmű Vállalattól kell megkérdezni.

A vízlágyítónak 10 beállítási lehetősége van.

Vízkeménységi fokozat		Vízlágyító beállítása	Villogások száma
^o d ¹⁾	mmol/liter ²⁾		
> 24	> 4,2	10	10
22 - 24	3,9 – 4,2	9	9
20 – 22	3,6 – 3,9	8	8
18 – 20	3,2 – 3,6	7	7
16 – 18	2,8 – 3,2	6	6
13 – 16	2,3 – 2,8	5 ^{x)}	5
10 – 13	1,8 – 2,3	4	4
7 – 10	1,2 – 1,8	3	3
4 – 7	0,7 – 1,2	2	2
4 alatt	0,7 alatt	1	1
		só nem szükséges	

- 1) vízkeménység német keménységi fokozatban
2) vízkeménység nemzetközi mmol/liter mértékegységben
x) gyári beállítás



A következő beállítások alatt a mosogatógépnek kikapcsolt állapotban, a programnak pedig befejezettnek kell lennie. Vegye figyelembe „A készülék használata” című fejezetben a program befejezésére vonatkozó információkat.



1. Nyomja meg és tartsa benyomva a Start gombot.
2. Az óramutató járásával megegyező irányba forgassa el a programválasztó gombot az első programra. Amikor a Start gomb és a program vége gomb kijelzője villogni kezd, akkor engedje el a Start gombot.
 - A program vége jelzőlámpa villogásainak a száma azonos a vízkeménységi fokozattal.
 - Néhány másodperces szünet után a villogási folyamat néhányszor megismétlődik.



3. A Start gomb minden egyes megnyomásával egy fokozattal növelhető a beállítás. A 10-es fokozat után az 1-es fokozat következik.
4. Forgassa el a programválasztót a Reset pozícióba, ha a kívánt vízkeménységi fokozatot beállította. Ezzel a beállítás elmentésre kerül.



Ha 1-es vízkeménységi fokozatot állított be, akkor a só utántöltésére figyelmeztető lámpa nem gyullad fel.

Programtáblázat

Edények típusa	Tányérok és főzőedények	Minden edénytípus		Kávéscsészék, érzékeny darabok	Minden edénytípus
Szennyezettség mértéke	- Erősen szennyezett - Rászáradt ételmaradék, különösen a tojásfehérje	- Normál módon szennyezett, - Rászáradt ételmaradék,	- Normál módon szennyezett	- Enyhén szennyezett	³⁾
Alkalmas program	↓	↓	↓	↓	↓
	 INTENSIVE 70° C	 NORMAL 65° C	ECO ENERGY SAVE 55° C ²⁾	 QUICK 50° C	 PRERINSE -
Programciklus	Előmosogatás Mosogatás 2 öblítés Végső öblítés Szárítás	Előmosogatás Mosogatás Öblítés Végső öblítés Szárítás	Előmosogatás Mosogatás Öblítés Végső öblítés Szárítás	- Mosogatás Öblítés Végső öblítés -	Előmosogatás - - - -
Fogyasztási adatok ¹⁾	↓	↓	↓	↓	↓
Mosogatási idő szárítással	117 perc	94 perc	159 perc	36 perc	7 perc
Szárítási idő	13 perc	13 perc	54 perc	-	-
Energiafogyasztás	1,15 kWh	0,80 kWh	0,63 kWh	0,40 kWh	0,01 kWh
Vízfogyasztás	9 liter	7 liter	7 liter	6 liter	1,8 liter

- 1) A fogyasztási adatok normál állapotokra vonatkoznak. A megadott értékeket a befolyó víz hőmérséklete, a töltet mennyisége és az evőeszközbe pakolt mennyiség befolyásolja.
- 2) Az energiahatékonysági adatok és teljesítmény értékek az energiatakarékos (ENERGY SAVE) programra vonatkoznak.
- 3) Az előmosogatást olyankor célszerű használni, ha a mosogatógép még nincs tele, de a mosogatást csak megtöltött készülékkel kívánja elindítani. Ebben a ciklusban leöblítésre kerülnek az edények és mivel nedvesek maradnak, egy későbbi mosogatáskor könnyebben elmosogathatók lesznek.



Minden program szivattyúzással kezdődik.



A gyors programhoz (Quick) a tablettá formájú mosogatószerek nem alkalmasak. Ennek az az oka, hogy rövid programnál a mosogatószerek tabletták nem fejtenek ki olyan hatást, mint a hagyományos porformátumú mosogatószerek.

A mosogatógép bepakolása és kipakolása

Az edények bepakolása

A képen egy hatszemélyes étkezés bepakolása látható. Az Ön saját edényei nem biztos, hogy megegyeznek a képen láthatóval, ezért a megfelelő eredmény érdekében az alábbiak betartását javasoljuk.

- A poharakat, csészéket és tálakat mindig a szájnylásukkal lefelé helyezze be.
- A különösen mély tálaknál (pl. leveses tál) a szájnylásnak szintén lefelé kell lennie, hogy a víz kifolyhasson a szárításkor.
- Ügyeljen arra, hogy az edények ne takarják el egymást. Ez különösen az evőeszköz kosárba pakolt eszközöknél fontos, mert különben nem lesznek megfelelően elmosogatva. A mosogató víznek minden felületet el kell érnie.
- Arra is figyeljen, hogy az evőeszközök fogantyúi és más eszközök ne nyúljanak túl az evőeszköz kosár nyílásain és ne akadályozzák a szórókarok szabad elforgását.
- Soha ne mosogasson együtt ezüst és rozsdamentes acélból készült tárgyakat. Ellenkező esetben ezek az anyagok kémiai reakcióba lépnek egymással és az ezüsten foltok jelennek meg.
- A fémes díszítésű porcelánok nem alkalmasak a gépi mosogatóra, mivel elszíneződhetnek és elveszíthetik a fényüket. Ugyanez vonatkozik a fa-, vagy műanyag fogantyúval ellátott evőeszközökre is.

 Ügyeljen arra, hogy új edény vásárlásakor gépi mosogatóra alkalmasat vásároljon.

- Az ezüst és alumínium tárgyak a mosogatóra elszíneződhetnek. A tojás, mustár gyakran okoz elszíneződést és foltot az ezüst tárgyakon. Ha ezeket nem mosogatója el azonnal, akkor mindig távolítsa el róluk minden ételmaradványt.
- Nem minden műanyag alkalmas a gépi mosogatóra. Ha kétsége van az alkalmasságot illetően, akkor vagy végezzen próbamosogatót, vagy kézzel mosogassa el őket.
- Az érzékeny eszközök elmosogatóhoz alacsonyabb hőfokú programot válasszon.
- Az erősen színező anyagot tartalmazó ételek (pl. ketchup) ideiglenesen elszínezhetik a mosogató gép belsejét.

 **Ne helyezze az éles késeket a hegyükkel lefelé. Mindig vízszintesen elhelyezve pakolja be őket a mosogató kosárba.**

Kipakolás

A forró edények érzékenyek az ütődésre. Kipakolás előtt ezért hagyja mindig kihűlni az edényeket.

 Az edények gyorsabban száradnak meg, ha a program lejárt után egy pillanatra teljesen kinyitja az ajtót, majd résznyire nyitva hagyja.

Kosarak

A mosogató gépbe két mosogató kosár és egy evőeszköz kosár található.

 A csészetartók két különböző szintre helyezhetők el.

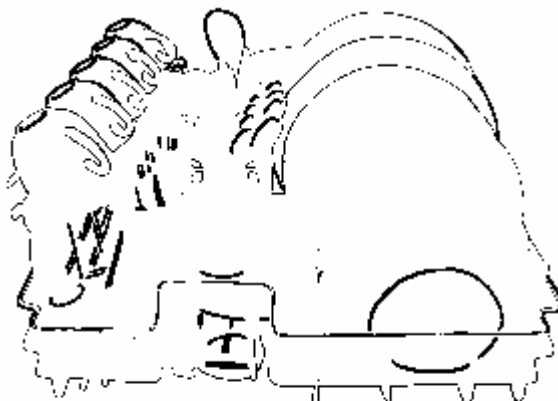

A készülék használata

A program elindítása

-  1. Távolítsa el a durvább ételmaradványokat.
2. Pakolja be a mosogatnivalókat a készülékbe a korábbiakban leírtak szerint.
3. Adagolja be a mosogatószeres rekeszbe a megfelelő mennyiségű mosogatószeret és zárja be a rekesz tetejét.
4. Zárja be a készülék ajtaját.
5. Válassza ki a megfelelő programot a Programtáblázat alapján. A programjelző lámpák villogni kezdenek.
6. Nyomja be a Start gombot. A Start gomb jelzőlámpája felgyullad és elkezdődik a mosogatás. A programjelző lámpák mindig azt mutatják, hogy a program éppen melyik ciklust végzi.
7. Ha a program befejeződött ellenőrizze a szűrőket, hogy szükség van-e a megtisztításukra.

A program ideiglenes megszakítása

-  1. Nyissa ki az ajtót. A program leáll.
2. Zárja be az ajtót. Kb. 6 másodperc után a program onnan folytatódik tovább, ahol abbamaradt.

 **A program futása közben óvatosan nyissa ki az ajtót, mert forró gőz csaphat ki.**

A program törlése

-  1. Nyomja be és tartsa benyomva a Start gombot addig, amíg a jelzőlámpa ki nem alszik.
2. Engedje el a gombot. A programjelző lámpa villogni kezd.
3. Forgassa el a programválasztó gombot a Reset pozícióba. Ezzel a program törlésre került és kiválasztható egy új program.

 Ha a programválasztó gombot egyszerűen csak elforgatja a Reset pozícióba, akkor a kiválasztott program nem fejeződik be, csak megszakad. Ha a programválasztó gombot ismét elforgatja a programra, akkor az tovább fog folytatódni.

A szárítási fázis törlése

Ha nem akarja megvárni a szárítási fázis befejeződését, akkor azt törölheti.

-  1. Nyomja be és tartsa benyomva a Start gombot addig, amíg a programjelző lámpák villogni nem kezdenek, majd engedje el a gombot.
2. Nyissa ki az ajtót. Ezzel a szárítási fázis törlésre került.

A mosogatógép kikapcsolása

Kapcsolja ki a mosogatógépet, ha a program vége  jelzőlámpa felgyullad.

-  1. Forgassa el a programválasztó gombot a Reset pozícióba. Minden jelzőlámpa kialszik.

 **Legyen óvatos, ha a program befejeződését követően azonnal kinyitja az ajtót, mert forró gőz csaphat ki.**

A mosogatógép tisztítása

A készülék külső felületeit karcmentes, enyhén mosogatószeres ruhával tisztítsa meg. A tisztítószer-maradványokat nedves ruhával távolítsa el.

 **Ne használjon alkoholos, oldószeres és hasonló tartalmú tisztítószereket.**

Mit kell tenni, ha ...

Mielőtt hívja a szervizt, az alábbi táblázat alapján ellenőrizze, hogy nem valamilyen kezelési probléma okozza-e a hibát. Ha a szerviz szakemberének az igénybevétele a készülék nem megfelelő beüzemelése, vagy valamilyen kezelési hiba miatt történik, akkor ilyen esetekben a jótállási igény nem érvényesíthető.

Hiba	Elvégzendő ellenőrzés
A program nem indul el.	<ul style="list-style-type: none"> - Megfelelően zárta be az ajtót? - Megnyomta a Start gombot? - Kinyitotta a vízcsapot? - Bedugta a csatlakozó dugaszt a konnektorba? - Nem oldott le a biztosíték? - Nem nyomta be a késleltetett kezdés gombot? - Befejeződött a korábbi program?
A mosogatógép nem töltődik fel vízzel.	<ul style="list-style-type: none"> - Kinyitotta a vízcsapot? - Ideiglenesen nem szünetelteti a vízszolgáltató a vízellátást? - Nincs megtörve, vagy összenyomódva a befolyócső? - Nincs eltömődve a befolyócső? - Nem túl alacsony a víznyomás?
A program végén nem ürül ki a víz.	<ul style="list-style-type: none"> - Nem nyitotta ki az ajtót, mielőtt a program vége jelzőlámpa felgyulladt és a program befejeződött? - Az előző program befejeződött? - Nem tömődtek el a szűrők?
Nem megfelelő a mosogatás eredménye.	<ul style="list-style-type: none"> - Nem akadályozza valami a szórókarok szabad elforgását? - Nem tömődtek el a szórókarok furatai? - Nem pakolta túl szorosan egymásra az edényeket? - Nem tömődtek el a szűrők? - Megfelelően vannak a szűrők a helyükön? - Elegendő mosogatószeret használt? - Megfelelően van lezárva a sótartály fedele? - Nem választott túl alacsony hőfokú programot? - Nem ürült ki az öblítőszer adagoló tartály?
Vízke, vagy fehér lepelyszerű anyag látható az edényeken.	<ul style="list-style-type: none"> - Nem ürült ki a sótartály? Megfelelő a vízlágyító beállítása? - Nem állított túl alacsonyra az öblítőszer adagolást?
A mosogatógép zajos.	<ul style="list-style-type: none"> - Nem ütődnek, érnek egymáshoz az edények? - Nem ütközik a szórókar az edényekhez?
Mosogatáskor sivító hang hallható.	<ul style="list-style-type: none"> - Ez nem hiba. Használjon más fajta és márkás mosogatószeret.
Az edények nem eléggé szárazak és nem fényesek.	<ul style="list-style-type: none"> - Nem ürült ki az öblítőszeres tartály, vagy nem állított be túl alacsony adagolást? - Nem hagyta túl hosszú ideig az edényeket a mosogatógépben a program befejeződését követően?
Az ajtó nehezen záródik.	<ul style="list-style-type: none"> - Vízszintben áll a mosogatógép?

Ha a program vége jelzőlámpa villog, akkor lehetséges, hogy a problémát Ön is orvosolni tudja. Ha megoldotta a problémát, akkor nyomja meg a Start gombot és a program folytatódik tovább. Ha a hiba ismét megjelenik, akkor hívja a szervizt.

Hiba	Elvégzendő ellenőrzés
A program vége jelzőlámpa kb. 3 másodperces szünetekkel villog. A vízellátással van probléma.	<ul style="list-style-type: none"> - Kinyitotta a vízcsapot? - Nem tömődött el a befolyócső szűrője? - Nincs megtörve, vagy összenyomódva a befolyócső? - Nem tömődtek el a szűrők?
A program vége jelzőlámpa folyamatosan kettőt villant. A vízvezetéssel van probléma.	<ul style="list-style-type: none"> - Nem tömődött el a szifon? - Nincs megtörve, vagy összenyomódva a kifolyócső? - Nem tömődtek el a szűrők?

Szerviz

Szerviz és pótalkatrészek

A mosogatógépet csak a jótállási jegyben kijelölt szerviz javíthatja, eredeti gyári pótalkatrészek felhasználásával.

Mielőtt hívja a szervizt, végezze el a „Mit kell tenni, ha” c. fejezetben leírt ellenőrzéseket és próbálja meg elhárítani a kezelési hibából adódó problémákat. Az elektromos hálózat hibáit csak arra feljogosított elektromos szakember végezheti el.

Ha hívja a szervizt, akkor az alábbi számok megadása is szükséges. Azt ajánljuk, hogy az adattáblán található számokat írja be a lenti sorokba, hogy mindig kéznél legyenek:

TYPE.....

MOD.....

PROD.NO:.....

SER.NO.-----

Vásárlás dátuma:.....



Semmilyen körülmények között ne próbálkozzon meg saját maga a készülék javításával. A szakszerűtlen javítás nemcsak komoly károkat okoz, hanem életveszélyes is.

Útmutatás a Vizsgáló Intézetek számára

A sótartályt és az öblítőszeres tartályt a korábbiakban leírtak szerint fel kell tölteni. Mielőtt használatba veszi a mosogatógépet, egy, vagy két komplett mosogató programot kell lefuttatni mosogatószerrel és egy tisztító töltettel.

Vizsgálati szabvány:	EN 50242 és EN 60704
Terhelés:	6 személyes teríték
Kosarak betöltése:	„Az edények bepakolása” című fejezetben leírtak szerint
Öblítőszer adagoló beállítása:	3-as
Mosogatószer adagolás:	9 g a mosogatószer adagoló tartályba és 5 g az előmosogató adagoló rekeszébe
Szennyes-víz elvezetés:	Az alábbi képen látható módon

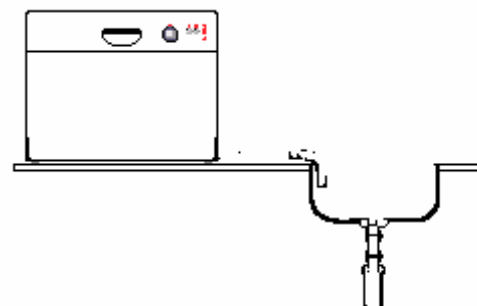

Szerelési útmutató



A készülék elektromos csatlakoztatásához szükséges munkákat csak elektromos szakember, szerviz végezheti el.



A készülék vízvezetékre való szerelési és csatlakoztatási munkálatait csak vízvezeték szereléséhez értő szakember végezheti el.

Műszaki adatok

a háztartási mosogatógépek energiateljesítményének ismételten való tájékoztatásról szóló 7/2002. (II.15.) GM rendelet alapján.

Gyártó védjegye	ELECTROLUX	
Forgalmazó	Electrolux Lehel Kft. Háztartási Készülékek, 1142 Budapest, Erzsébet kir.-né út 87.	
Típusazonosító	ESF 2420	
Energiahatékonysági osztály (skála A-tól G-ig, ahol A - hatékonyabb: G – kevésbé hatékony)	A	
A szabvány ciklus gyártó általi megnevezése, amelyre a címkén és az adatlapon található információ vonatkozik	ECO 55 előmosogatással	
Energiafelhasználás a szabvány ciklust alapul véve (a tényleges energiafelhasználás függ a készülék használatának a módjától) (kWh)	0,63	
Tisztítási hatékonyság (skála A-tól G-ig, ahol A - magasabb: G – alacsonyabb)	A	
Száritási hatékonyság (skála A-tól G-ig, ahol A - magasabb: G – alacsonyabb)	B	
A mosogatógép befogadó képessége szabványos teríték esetén	6	
Vízfelhasználás a szabvány ciklus alapján (liter)	7	
Szabvány ciklus programideje (perc)	159	
Átlagos becsült évi energia- és vízfelhasználás 220 ciklusra kifejezve (kWh / liter)	138,6 / 1540	
Szabvány ciklus alatti zajszint (dB)	53	
Méretetek	Szélesség (cm)	54,5
	Magasság (cm)	44,7
	Max. mélység (cm)	48
Összteljesítmény (W)	1180	
Hálózati víznyomás	Minimum (bar)	0,8
	Maximum (bar)	10

☞ Ez a készülék megfelel az alábbi előírásoknak:

- 73/23/EWG (73. 02. 19.) - kiefeszültségi irányelv,
- 89/336/EWG (89. 05. 03.) (minden változtatással bezárólag) - EMC irányelv,

Kicsomagolás

Károk

Ha a készülék megsérült, vagy károsodott a szállítás során, akkor azonnal forduljon a szállítást végző céghez. Az üzembe helyezés előtt ellenőrizze még egyszer, hogy nincs-e valamilyen sérülés a készüléken. Ha a burkolaton bármilyen sérülést észlel, vagy valami hiányzik, akkor azonnal forduljon a kereskedőhöz.



Soha ne hagyja a csomagoló anyagokat olyan helyen, ahol a gyerekek játszhatnak vele.

Ellenőrizze, hogy az alábbi tartozékok megtalálhatók-e a csomagolásban:

- tölcsér a sótartály feltöltéséhez (1),
- könyök a kifolyócső beakasztásához (2).



Használat

Ezt a készüléket kizárólag a háztartásokban használatos, gépi mosogatásra alkalmas edények elmosogatásához tervezték. Soha ne használja más célra a mosogatógépet, mert az a jótállás elvesztését vonja maga után.

Elhelyezés

A mosogatógépet lehetőség szerint egy vezetékes vízcsatlakozó és vízfolyó közelében helyezze el. A készülék beépítve és munkapulton egyaránt üzemeltethető. A megfelelő működés alapfeltétele, hogy a készülék tökéletesen vízszintbe legyen állítva. A készülék magassága az állítható lábakkal szabályozható (mindegyik 5 mm-t). Vegye figyelembe a képen megadott beépítési méreteket.

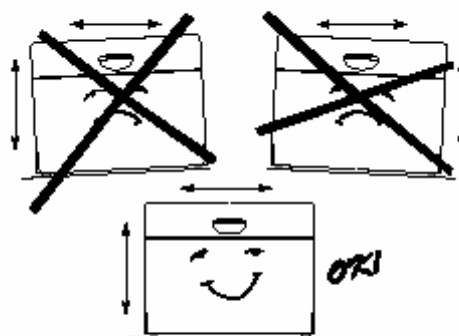

Fagyveszély



Ha a készüléket olyan helyiségben tárolja, ahol a hőmérséklet 0°C alá süllyedhet, akkor a gépben lévő maradékvíz könnyen megfagyhat és komoly károkat okozhat. Ennek elkerülése érdekében:



1. Zárja el a mosogatógép vízellátását biztosító vízcsapot.
2. Távolítsa el a befolyó- és a kifolyócsövet.
3. Ügyeljen arra, hogy legyen durva szemcsésű só a vízlágyító sótartályában.



A készülék csak normál szobahőmérsékletű beltéri helyiségben tárolható és használható. Az ettől eltérő használat miatt bekövetkező károkért a gyártó semmilyen felelősséget nem vállal.

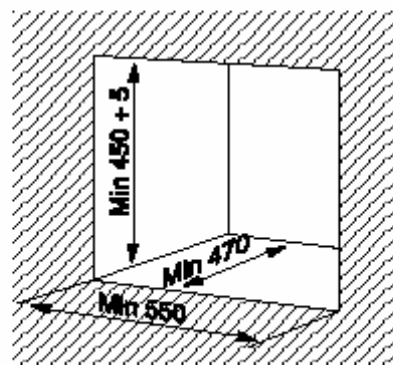

Beszereles

Vízbevezetés

 A mosogatógép egy olyan vízvédelmi rendszerrel van felszerelve, amely megakadályozza, hogy a készülékből víz folyjon vissza a rendszerbe. Ez a kialakítás megfelel a vonatkozó előírásoknak.

A mosogatógépbe befolyó víz hőmérséklete nem haladhatja meg a 65°C-t, a nyomásának pedig 0,8 és 10 bar között kell lennie.

Fontos, hogy a vízcsap, vagy vízlezáró a mosogatógép közelében legyen és könnyen hozzáférhető is legyen. Kapható olyan keverő csaptelep is, amelynek van mosogatógép csatlakozása, de olyan adapter is használható, amely az öreg keverő csaptelephez csatlakoztatható. A befolyócső 3/4"-os vízcsaphoz csatlakoztatható.

A befolyócsőnél semmilyen hosszabbítás nem megengedett. Ha túl rövid, akkor kizárólag erre a célra tervezett, nagy nyomásállóságú csőre kell kicserélni. A mosogatógéphez csatlakozó cső vége bármilyen irányba elforgatható. Lazítsa ki a hollandit, forgassa el a csövet, majd húzza meg a hollandit.

 **Mielőtt a készüléket betolja a helyére, ellenőrizze a hollandit és minden más csatlakoztatást, hogy jól tömítenek-e.**

 **Csak a mosogatógéphez mellékelt befolyócsövet használja és soha ne használjon régi, felújított csövet.**

Vízelvezetés

 A mosogatógépet a gyártó egy vízvédelmi rendszerrel szerelte fel, hogy megvédje a készüléket a vízkároktól. Hiba esetén az ürítő szivattyú azonnal automatikusan üzemelni kezd és kiüríti a mosogatógép belsejében maradt vizet.

 **A vízvédelmi rendszer akkor is üzemel, ha a mosogatógép kikapcsolt állapotban van. A készüléknek azonban ilyenkor is csatlakoztatva kell lennie az elektromos hálózatra.**

A kifolyócsövet a képen látható módon akassza rá a mosogató peremére. A kifolyási magasság nem lépheti túl a 75 cm-t, amelyet a mosogatógép aljától kell számolni. Ha meghaladja ezt a magasságot, akkor ennek hibás működés lesz az eredménye.

Az is fontos, hogy amennyiben a kifolyócsövet egy vízvezető szifonhoz csatlakoztatja, akkor annak átmérője sehol nem lehet 13 mm-nél kevesebb. Ha a kifolyócső túl hosszú, akkor könnyen levágható a megfelelő méretre.

-  1. Egy éles kés segítségével vágja le a csövet a megfelelő hosszúságúra.
2. Helyezze a mellékelt könyököt a cső végére.

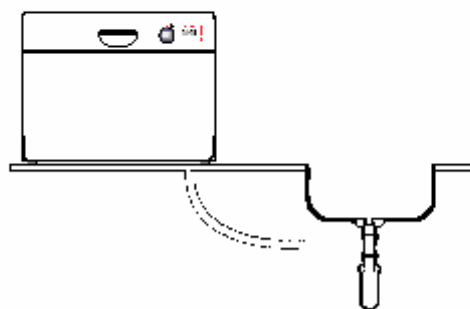
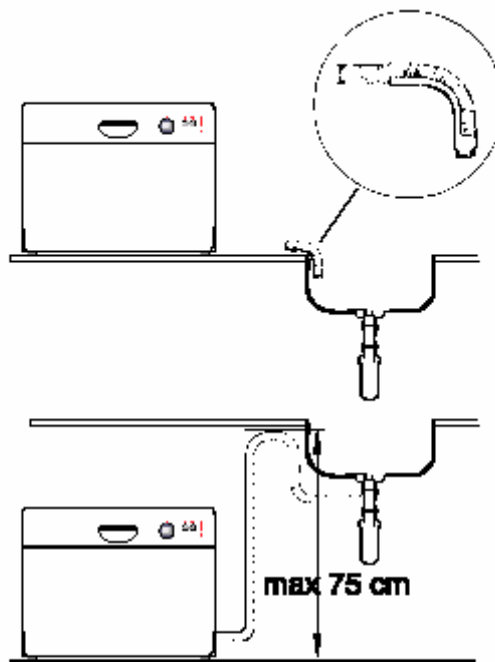
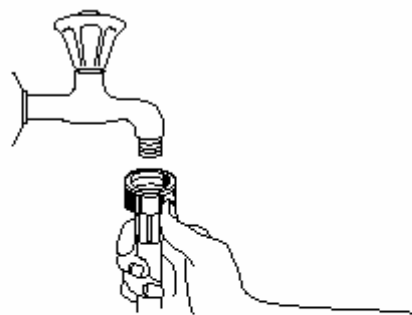

Elektromos csatlakoztatás

A mosogatógép egy olyan csatlakozó vezetékkel és dugóval van felszerelve, amely szabályos védőföldeléssel ellátott 230 V-os konnektorba csatlakoztatható. A konnektornak könnyen elérhetőnek és 10 A-es biztosíték által védettnek kell lennie.



Bármilyen tisztítási, vagy karbantartási munka megkezdése előtt a készüléket le kell választani az elektromos hálózatról, például a csatlakozó dugasz konnektorból történő kihúzásával.



A mosogatógép fix módon történő elektromos csatlakoztatását csak arra feljogosított elektromos szakember, szerviz végezheti el.