

COMPETENCE B9831-4

Beépíthető elektromos sütő

Használati útmutató

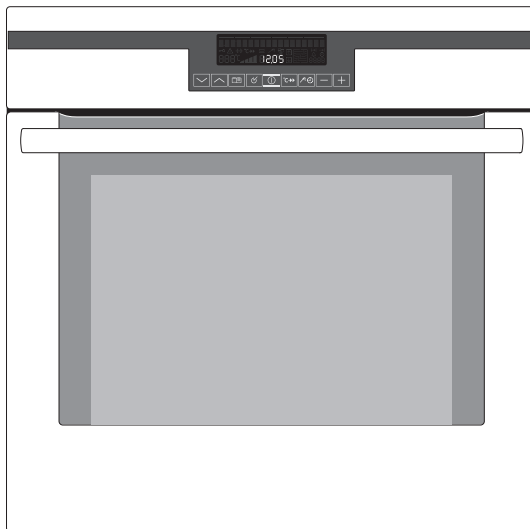

Tisztelt Ügyfelünk!

Olvassa el alaposan ezt a használati utasítást, és őrizze meg, hogy később is utána tudjon benne nézni valamilyen kérdésnek.

Ha esetleg eladja a készüléket, a használati utasítást adja oda az új tulajdonosnak.

A szövegben az alábbi jeleket alkalmazzuk:



Biztonsági tudnivalók

Figyelem! Személyes biztonságot szolgáló tudnivalók.

Figyelem! Tudnivalók, amelyek segítségével elkerülhetők a készülék sérülései.



Tudnivalók és gyakorlati tanácsok



Környezetvédelmi információk

Tartalomjegyzék

Használati útmutató	5
Biztonsági tudnivalók	5
Ártalmatlanítás	7
A készülék leírása	8
Teljes nézet	8
Elektronikus vezérlés	9
Kijelzések	9
Gombok	10
A sütő kialakítása	11
A sütő tartozékai	12
Az első használat előtt	13
Nyelv beállítása	13
Óra beállítása	14
Az első tisztítás	14
A sütő használata	15
Menükezelés áttekintése	15
A sütőfunkciók menü.	16
Az opciók menü.	16
A sütőfunkciók alkalmazása	17
A sütő be- és kikapcsolása	19
A rostély, a lap és a zsírserpenyő betétele	22
A zsírszűrő betétele / kivétele	23
Tapadásgátló tartozék	23
Nyárs	24
Húsnyárs maghőmérsékletének beállítása	25
Automatikus programok	27
Húsprogramok súlymegadásával	27
Húsprogramok húsnyárrsal	28
Opciók	29
RECEPTEK az áttekintésben	29
MEMÓRIA	33
ALAPBEÁLLÍTÁSOK	35
Óra-funkciók	37
Kiegészítő funkciók	42
GYEREKZÁR a sütőn	42
FUNKCIÓZÁR	43
A sütő biztonsági kikapcsolása	43
Mechanikus ajtózár	44

Tisztítás és gondozás	45
A készülék külseje	45
Sütőtér	45
Tartozék	45
Zsírszűrő	45
Tapadásgátló tartozék	46
Tisztítási funkció sütőtisztító sprayhez	47
Vezetőrács	48
Sütővilágítás	49
Sütőfedél	50
A sütő ajtaja	51
A sütő üvegajtaja	53
Mit tegyünk, ha ...?	56
Tárgymutató	58
Szerviz	59

Használati útmutató



Biztonsági tudnivalók



- A készülék az alábbi európai uniós irányelveknek felel meg:
- az egyes villamossági termékek biztonsági követelményeiről és az azoknak való megfelelésértékeléséről szóló 79/1997.(XII.31.) IKIM rendelet a 73/23/EEC kitesztelési irányelv alapján,
 - az elektromágneses összeférhetőségről szóló 31/1999.(VI.11.) GM-KHVM együttes rendelet a 89/336/EEC EMC irányelv alapján,
 - az egységes megfelelési jelölés használatáról szóló 208/1999.(XII.26.) Korm. rendelet a 93/68/EEC CE jelölésre vonatkozó irányelv alapján.

Villamos biztonság

- A készüléket csak egy **arra feljogosított szakember** csatlakoztathatja.
- Ha bármilyen hibát vagy sérülést észlel a készüléken: csavarja ki a biztosítékot ill. kapcsolja le a kismegszakítót.
- **A készüléket csak szakember javíthatja!** A szakszerűtlen javítás komoly veszélyt rejt. Amennyiben a készüléket javítani kell, forduljon vevőszolgálatunkhoz vagy egy szaküzlethez.

Biztonság a gyermekek számára

- Ha a készülék üzemel, akkor soha ne engedje felügyelet nélkül a kisgyerekeket a készülék közelébe.
- Ez a készülék gyermekzárral van felszerelve.

Biztonság használat közben

- A készülék csak háztartásban történő főzésre, sütésre használható.
- Legyen óvatos, amikor a készülék közelében villamos készülékeket csatlakoztat. A csatlakozó vezetékek **nem** szorulhatnak be a forró sütőajtó alá.
- **Figyelem! Égésveszély!** Üzem közben a sütő belseje felforrósodik.
- Ha alkoholtartalmú hozzávalókat is betesz a sütőbe, gyúlékony alkohol-levegő keverék keletkezhet. Ilyen esetben óvatosan nyissa ki az ajtót. Eközben ne használjon tüzet, nyílt lángot vagy parazsat.



Akrilamiddal kapcsolatos tudnivalók

A legújabb tudományos ismeretek alapján az élelmiszerek intenzív barnulása, különösen keményítőt tartalmazó termékek esetében az akrilamid által egészségügyi kockázatot hordoz. Ezért azt ajánljuk, hogy alacsony hőfokon süssön, és az ételeket ne pirítsa túl.

Így előzheti meg a készülék sérülését

- Ne bélelje ki a sütőt alufóliával, és ne tegyen fazekat vagy hasonlót az aljára, mert az így létrejövő hőtorlódás károsíthatja a sütő zománcát.
- A sütőlapról lecsepegő gyümölcslevek foltot hagynak, amelyet már nem lehet eltávolítani. A nagyon nedves süteményekhez használjon mély lapot.
- Ne terhelje a nyitott sütőajtót.
- Soha ne öntsön vizet közvetlenül a forró sütőbe. Ez működési károsíthatja a zománcréteget és elszíneződést okozhat.
- Ha nagy erő éri – mindenekeelőtt az üvegtábla peremén – az üveg eltörhet.
- Ne tároljon éghető tárgyakat a sütőben. A sütő bekapcsolásakor meggyulladhatnak.
- Ne tároljon nedves élelmiszert a sütőben. Kárt okozhat a zománcban.



A zománcbevonattal kapcsolatos tudnivalók

A sütő zománcbevonatának elszíneződése a használat során nem befolyásolja a készülék hagyományos, ill. szerződésben foglaltak szerinti alkalmazhatóságát. Így a garanciateljesítési jog szempontjából nem minősül hiányosságnak.

Ártalmatlanítás



Csomagolóanyag

A csomagolóanyaghoz felhasznált anyag környezetkímélő és újra felhasználható. A műanyag részek külön meg vannak jelölve, pl. >PE<, >PS< stb. A csomagolóanyagot a rajta lévő jelölésnek megfelelően az ártalmatlanító helyeken az arra kijelölt gyűjtőtartályba ártalmatlanítsa.



Elhasznált készülék

A terméken vagy a csomagoláson található  szimbólum azt jelzi, hogy a termék nem kezelhető háztartási hulladékként. Ehelyett a terméket el kell szállítani az elektromos és elektronikai készülékek újrahasznosítására szakosodott megfelelő begyűjtő helyre. Azzal, hogy gondoskodik ezen termék helyes hulladékba helyezéséről, segít megelőzni azokat, a környezetre és az emberi egészségre gyakorolt potenciális kedvezőtlen következményeket, amelyeket ellenkező esetben a termék nem megfelelő hulladékkezelése okozhatna. Ha részletesebb tájékoztatásra van szüksége a termék újrahasznosítására vonatkozóan, kérjük, lépjen kapcsolatba a helyi önkormányzattal, a háztartási hulladékok kezelését végző szolgálattal vagy azzal a bolttal, ahol a terméket vásárolta.



Figyelem! Ártalmatlanítás előtt használhatatlanná kell tenni a régi készüléket, hogy ne jelentsen további veszélyt.

Ehhez válassza le a készüléket a villamos hálózatról és távolítsa el a hálózati kábelt.

A készülék leírása

Teljes nézet

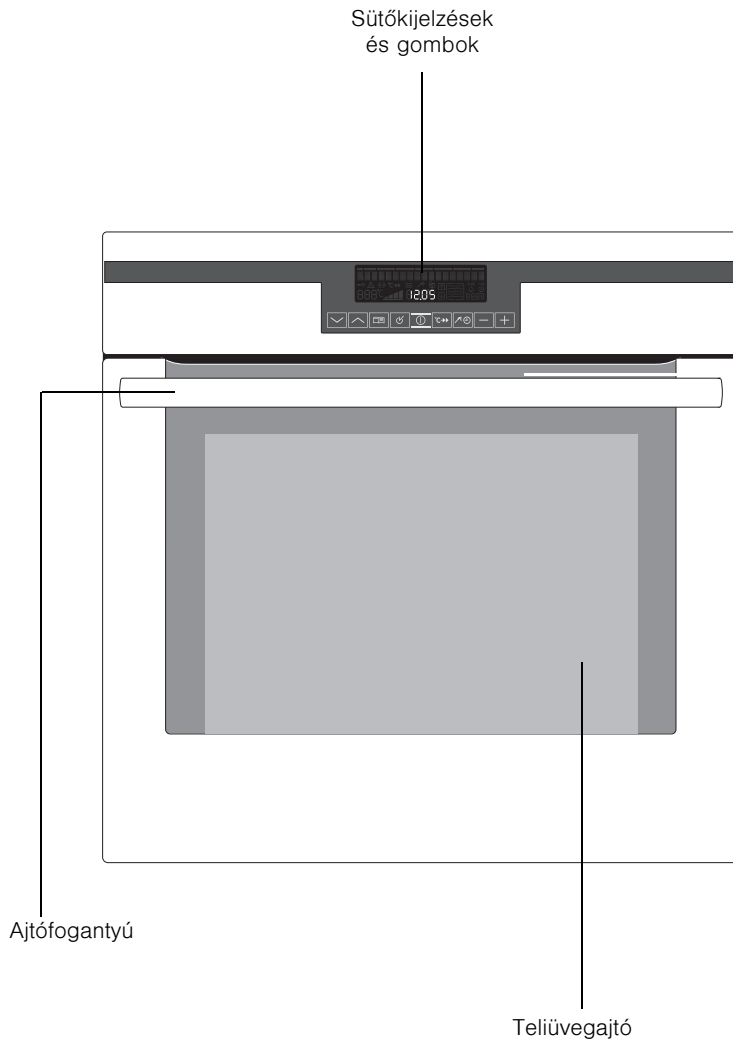

Elektronikus vezérlés

Kijelzések

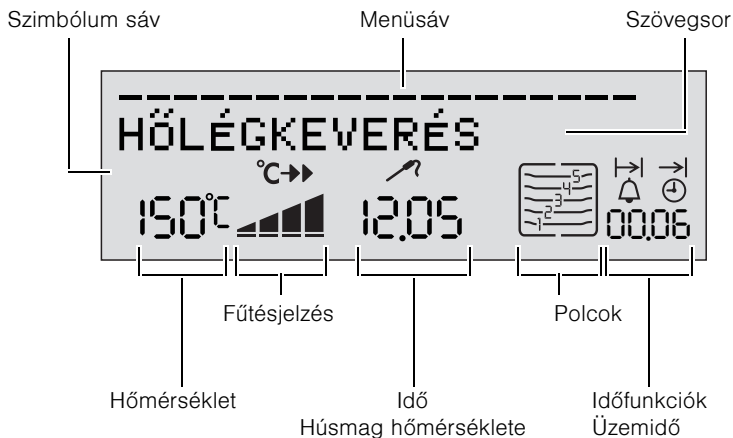

Menüsáv

A menüsávban egy menün belül egy villogó oszlop a mindenkori pozíciót jelzi a menün belül .

Ha a kijelzőben már nem látszik a menüsáv, a sütő elkezdett melegedni ill. a beállított idő elindul.

Eszköztár

Szimbólum	Funkció
	GYORS FELMELEGÍTÉS A GYORS FELMELEGÍTÉS üzemel.
	HÚSHŐMÉRŐ A HÚSHŐMÉRŐ be van dugva.

Gombok



Gomb	Funkció
	Sütőfunkciók kiválasztása.
	A menüben lefelé és felfelé.
	Nyissa meg a menüopciókat. Zárja be a menüopciókat (hosszú gombnyomás).
	Jóváhagyás, váltás az almenübe.
	Készülék be vagy kikapcsolása
	GYORS FELMELEGÍTÉS be ill. kikapcsolása.
	Választás az időfunkció és HÚSHŐMÉRŐ között.
	Állítsa be a hőmérsékletet, időt, súlyt, vagy sütési fokot.

A sütő kialakítása

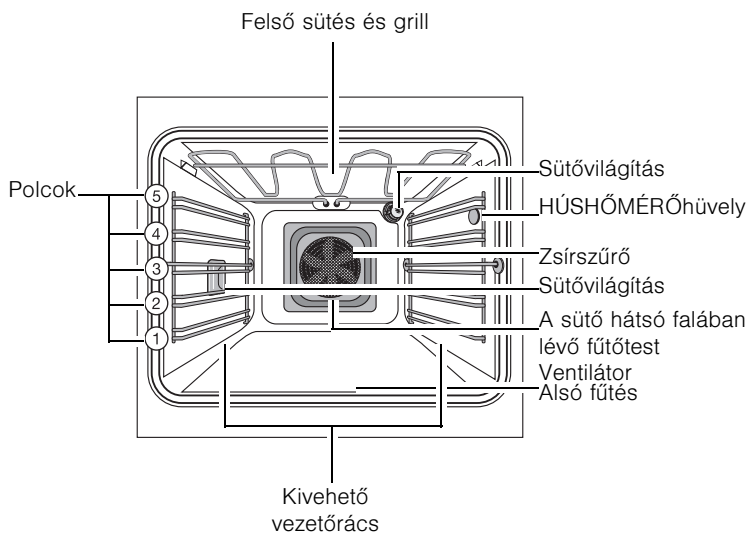

A sütő tartozékai

Rostély

Edényekhez, sütőformákhoz, sültekhez és grillezett ételekhez.

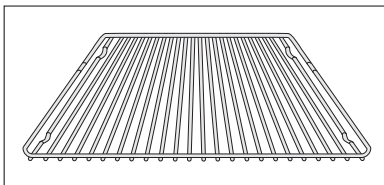

Tapadásgátló rostély

Edényekhez, sütőformákhoz, sültekhez és grillezett ételekhez.

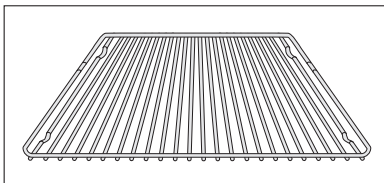

Sütőlap

Kalácsokhoz és pogácsákhoz ajánljuk.

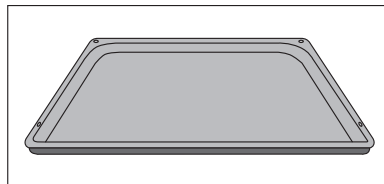

Tapadásgátló sütőlap

Kalácsokhoz és pogácsákhoz ajánljuk.

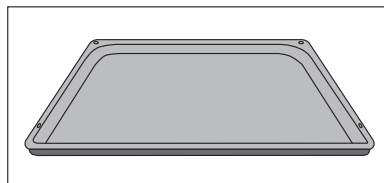

Tapadásgátló zsírserpenyő

Sütéshez illetve zsír felfogásához ajánljuk.

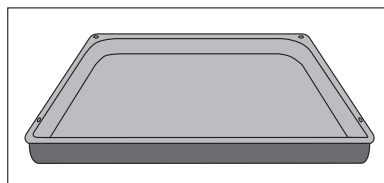

Nyárs

Húsdarabok átsülésének pontos meghatározásához ajánljuk.

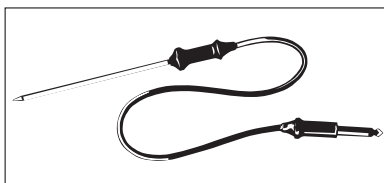

Az első használat előtt

Nyelv beállítása

1. Az elektromos csatlakoztatás után a kijelzőben SPRACHE EINSTELLEN - LANGUAGE MENU jelenik meg.



2. A  ill.  iránygombokkal válassza ki a kívánt nyelvet.



3. A OK  gombbal hagyja jóvá a kiválasztott nyelvet. Innentől a kijelzőben a szövegek a beállított nyelven jelennek meg.



Óra beállítása

1. ÓRA világít.

Az időpont kijelzőben a 12.00 áll.

2. A ill. gombbal állítsa be a pontos időt.



3. A KIVÁLASZTÁS gombbal hagyja jóv

A készülék kikapcsol és üzemkész.



Amennyiben ezen alapbeállítások valamelyikét későbbi időpontban szeretné módosítani, nézzen utána a ALAPBEÁLLÍTÁSOK fejezetben.

Az első tisztítás

A sütőt az első használat előtt meg kell tisztítani.



Figyelem! A tisztításhoz ne használjon éles tárgyakat és súroló tisztítószeret! Megsérülhet a felület.



Fém előlaphoz a kereskedelmi forgalomban kapható ápolószer használjon.

1. Nyissa ki a sütő ajtaját.

A sütő világítása be van kapcsolva.

2. Vegye ki, majd meleg mosogatószeres vízzel tisztítsa meg az összes tartozékot és a vezetőrácst.

3. A sütőt szintén meleg mosogatószeres vízzel mossa ki, majd törölje szárazra.

4. A készülék előlapját nedves kendővel törölje át.

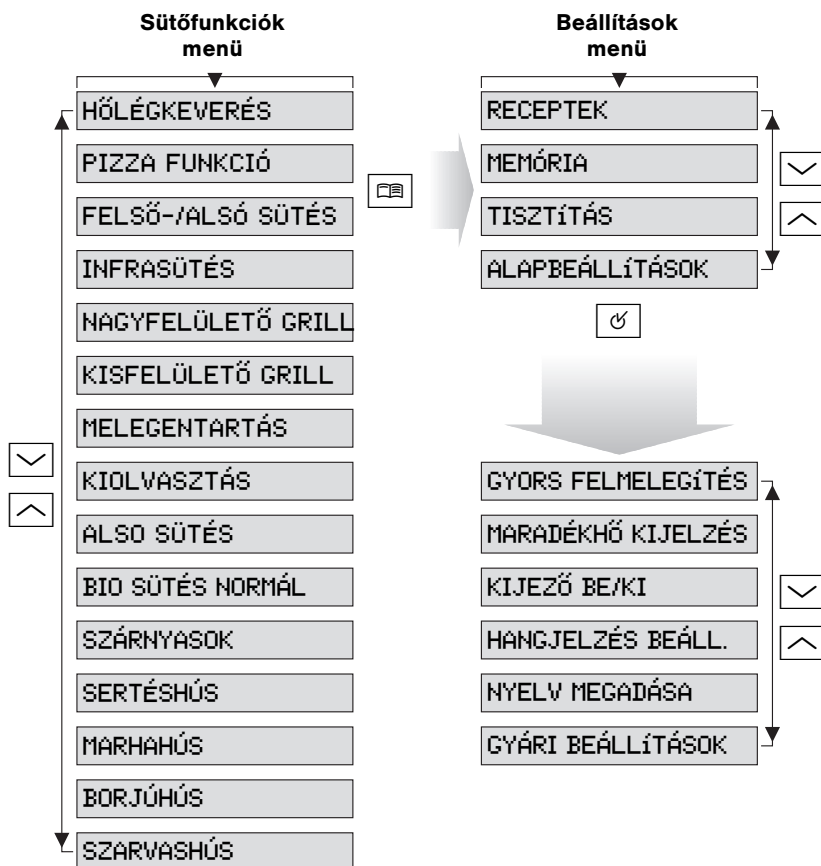

A sütő használata

Menükezelés áttekintése



A kijelző minden lépés után csak értelmes beállítási lehetőséget kínál fel az aktuális funkcióhoz.

A sütőfunkciók menü.

- Bekapcsolás után a sütőfunkciók menübe kerül.
- A  ill.  iránygombokkal válassza ki a kívánt sütőfunkciót. Menüsávban a mindenkori pozíciót mutatja a menüben.

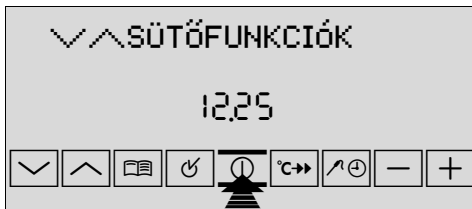

Egy sütőfunkció beállításának példája

1. A BE/KI  kapcsolóval kapcsolja be a készüléket.

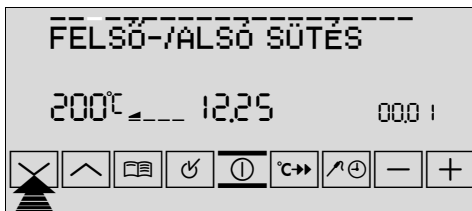

2. A  ill.  iránygombokkal válassza ki a sütőfunkciót. A hőmérséklet-kijelzőn megjelenik a javasolt hőmérséklet. A sütő elkezdi fűteni.





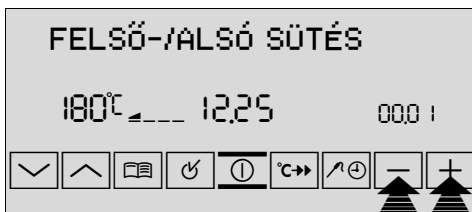

3. A  ill.  gombbal a hőmérséklet növelhető ill. csökkenthető.





A beállított hőmérséklet elérésekor megszólal egy jelzőhang.

Az opciók menü

- A OPCÍÓK  gombbal nyissa meg a opciók menüt.
- A  ill.  iránygombokkal válassza ki a kívánt opciót. Menüsávban a mindenkori pozíciót mutatja a menüben.
- A OK  gombbal váltson a kiválasztott opció menüjébe.

Az almenük

- A  ill.  iránygombokkal válassza ki a kívánt beállításokat **vagy** a OK  gombbal lépjen további almenükbe.



Minden menü végén megtalálható a VISSZA menüpont. Ezzel jut el a fölérendelt menübe.

A beállítási folyamatot a OPCÍÓK  gomb hosszú lenyomásával megszakíthatja.

Utána ismét a sütőfunkciók menübe kerül.

A sütőfunkciók alkalmazása

Az alábbi sütőfunkciók közül választhat:

Sütőfunkciók	alkalmazás	Fűtőelem/ ventilátor
HŐLÉGKEVERÉS	Tészták legfeljebb három szinten történő sütéséhez ajánljuk. A sütő hőmérsékletét az alsó ill. felső fűtés hőmérsékleténél 20-40 °C-kal alacsonyabbra állítsa.	Felső fűtés, alsófűtés, a sütő hátsó falában lévő fűtőttest, ventilátor
PIZZA FUNKCIÓ	Ezzel a funkcióval egy szinten süthet kalácsokat és olyan süteményeket, amelyeknek jobbán meg kell barnulniuk és fontos, hogy ropogós legyen az aljuk. A sütő hőmérsékletét az alsó ill. felső fűtés hőmérsékleténél 20-40°C-kal alacsonyabbra állítsa.	Alsó fűtés, a sütő hátsó falában lévő fűtőttest, ventilátor
FELSŐ-/ALSÓ SÜTÉS	Tészták és húсок egy szinten történő sütéséhez ajánljuk.	Felső fűtés, alsófűtés
INFRASÜTÉS	Akkor használja, ha nagyobb húsdarabokat vagy szárnyasokat egy szinten akar sütni Ez a funkció a csőben sütésre és a hirtelen átsütésre is alkalmas.	Grill, felső fűtés, ventilátor
NAGYFELÜLETŐ GRILL	Lapos élelmiszerek vagy pirítóс nagyobb mennyiségben történő grillezéséhez ajánljuk.	Grill, felső fűtés
KISFELÜLETŐ GRILL	Lapos ételek grillezéséhez amelyeket a rostély közepén rendeznek el, valamint pirítóс készítéséhez.	grill
MELEGENTARTÁS	Ételek melegen tartására.	Felső fűtés, alsófűtés
KIOLVASZTÁS	Például fagyaszott torta, vaj, kenyér, gyümölcs vagy más fa-gyaszott élelmiszer kiolvasztásához.	Ventilátor

Sütőfunkciók	alkalmazás	Fűtőelem/ ventilátor
ALSO SÜTÉS	Ropogós aljú sütemények utánsütésére.	Alsó fűtés
BIO SÜTÉS	Különösen puha és szaftos sülték készítéséhez ajánljuk.	Felső fűtés, alsófűtés, a sütő hátsó falában lévő fűtőtest, ventilátor

Húsprogram

Húsprogramok súly megadásával	alkalmazás	Súlytartomány
SZÁRNYASOK	Csirke, kacsa, liba	0,9 - 4,7 kg
SERTÉSHÚS	Sertéssült, füstölt sertéslapocka	1,0 - 3,0 kg
MARHAHÚS	Marhasült, ecetes marhasült	1,0 - 3,0 kg
BORJÚHÚS	Borjúsült	1,0 - 3,0 kg
SZARVASHÚS	Szarvas, őz, nyúl	1,0 - 3,0 kg

vagy

Húsprogramok bedugott húsnyarssal	Sütési fokozat	Utalás
MARHASÜLT	ANGOLOS	-
	KÖZEPES	
	ÁTSÜTVE	
SK.MARHA	ANGOLOS	Skandináv marhaszelet (enyhén barnítva)
	KÖZEPES	
	ÁTSÜTVE	
SERTÉSHÚS	-	-
BORJÚHÚS	-	-
BÁRÁNYHÚS	-	-
SZARVASHÚS	-	-
PULYKAHÚS	-	-

Alkalmazások, táblázatok, tippek és receptek.



A különböző sütőfunkciókhoz, programokhoz és automata receptekhez a melléklet broszúrában talál praktikus utalásokat.

<http://www.markabolt.hu>

A sütő be- és kikapcsolása

Sütőfunkció kiválasztása



1. A BE/KI  kapcsolóval kapcsolja be a készüléket.

2. A  ill.  iránygombokkal válassza ki a kívánt sütőfunkciót. A hőmérséklet-kijelzőn megjelenik a javasolt hőmérséklet.

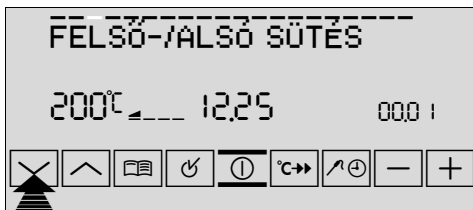
A sütő elkezdi fűteni.



A sütő hőmérsékletének módosítása



A  ill.  gombbal a hőmérséklet növelhető ill. csökkenthető.

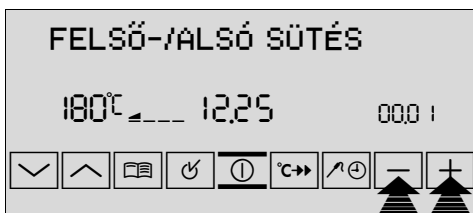

A beállított hőmérséklet elérésekor megszólal egy jelzőhang.



Sütőfunkció kikapcsolása

Nyomja a  vagy  iránygombokat addig, míg SÜTŐFUNKCIÓK jelenik meg a kijelzőn.



A készülék teljes kikapcsolása

A BE/KI  kapcsolóval kapcsolja ki a sütőt.



Hűtőventilátor

A készülék felületének hűvösen tartása érdekében automatikusan bekapcsol egy ventilátor. Miután kikapcsolt a sütő, a hűtőventilátor még tovább működik, hogy lehűtse a készüléket, majd magától kikapcsol.

Előmelegítés a funkcióval GYORS FELMELEGÍTÉS



Egy sütőfunkció kiválasztása után a GYORS FELMELEGÍTÉS kiegészítő funkcióval az előmelegítési idő lerövidíthető.

Az üres sütő előmelegítése a legtöbb sütési eljárásnál felesleges, mert a beállított hőmérsékletet a készülék általában rövid időn belül eléri (lásd "Táblázatok és tippek").

Az üres sütő előmelegítését a GYORS FELMELEGÍTÉS funkcióval az aprósütemény, zsömlé, keksztekercs esetén ajánljuk mert az gyorsan szétfolyik.



Figyelem! Az ételt csak akkor tegye a sütőbe, **ha a GYORS FELMELEGÍTÉS véget ért**, és a sütő a kívánt funkcióban üzemel.

1. Sütőfunkció beállítása (pl. FELSŐ-/ALSÓ SÜTÉS). Esetleg változtasson a javasolt hőmérsékleten.
2. Nyomja meg a GYORS FELMELEGÍTÉS  gombot. A  jel ég. Az egymás után felvillanó három oszlop jelzi, hogy a GYORS FELMELEGÍTÉS be van kapcsolva.

A beállított hőmérséklet elérésekor kigyulladnak a fűtésjelzés oszlopai. Hangjelzés hallható. A  jel kialszik.

A sütő most az előre beállított sütési funkcióban és hőmérsékleten sül tovább. Most már beteheti az ételt a sütőbe.



Amennyiben a sütnivalót általában előmelegített sütőbe szereti helyezni a funkciót a GYORS FELMELEGÍTÉS gombbal alapbeállításként bekapcsolhatja (lásd ALAPBEÁLLÍTÁSOK menü). A GYORS FELMELEGÍTÉS  gombbal a GYORS FELMELEGÍTÉS funkció kikapcsol.



A GYORS FELMELEGÍTÉS funkció a HŐLÉGKEVERÉS, PIZZA FUNKCIÓ, FELSŐ-/ALSÓ SÜTÉS sütőfunkciónál és a INFRASÜTÉS esetén bekapcsolható.

Fűtésjelzés

Felfűtés jelzése

A sütési funkció **bekapcsolása** után négy egymást követően kigyulladó oszlop jelzi, hol tart a sütő felfűtése.

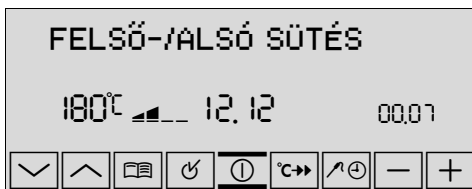

Gyors fűtés jelzése

A GYORS FELMELEGÍTÉS funkció bekapcsolása után az egymás után felvillanó oszlopok jelzik, hogy a GYORS FELMELEGÍTÉS üzemel.



Maradék hő kijelzése

A sütő **kikapcsolása** után még égő oszlopok a sütőben lévő maradék hő jelzik.



A rostély, a lap és a zsírserpenyő betétele



Túlhűzés elleni biztosítás, borulásbiztonság

A túlhűzés megakadályozására mindegyik betolható rész jobb és bal szélén lefelé néző kis ív található.

Ezeket az elemeket mindig úgy tegye be, hogy ez az ív a sütőtér hátsó részén legyen. Az ív a betolható elemek billenés elleni védelméhez is fontos.

A sütőlap és a zsírserpenyő betétele:

tolja a sütőlapot illetve a zsírserpenyőt a kiválasztott polc vezetőpálcái közé.

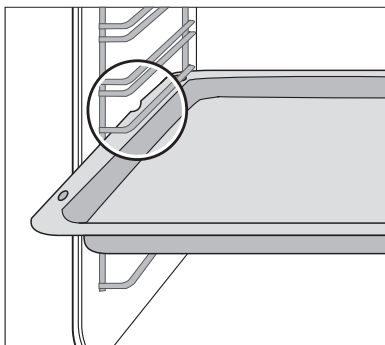

Rostély betétele:

Úgy tegye be a rostélyt, hogy mindkét lába lefelé nézzen.

Tolja a rostélyt a kiválasztott polc vezetőpálcái közé.



A rostély peremén körbefutó, magasított keret további védelmet nyújt az edény lecsúszása ellen.

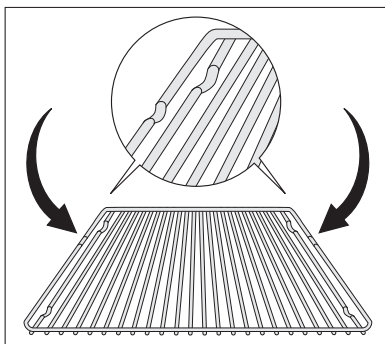

A rostély és a lemez betétele egyszerre:

helyezze a rostélyt a zsírserpenyőre.

Tolja a zsírserpenyőt a kiválasztott polc vezetőpálcái közé.

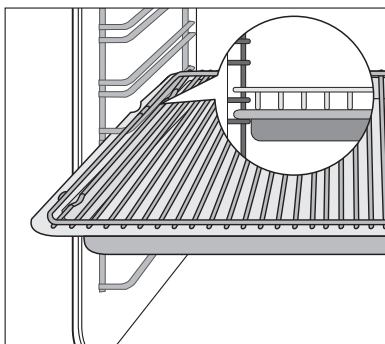

A zsírszűrő betétele / kivétele

A zsírszűrőt csak sütéshez használja, hogy a hátsó falon lévő fűtőtestet megvédje a fröccsenő zsírtól.

A zsírszűrő betétele

Fogja meg a zsírszűrő fogantyúját és mindkét tartót helyezze be felülről lefelé a sütő hátsó falán lévő nyílásba (a ventilátornyílásba).

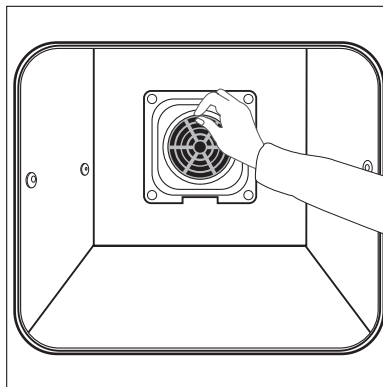

A zsírszűrő kivétele

Fogja meg a zsírszűrő fogantyúját és fölfelé húzva akassza ki.

Tapadásgátló tartozék

Ha azt akarja, hogy e tartozékok megőrizzék minőségüket és mindig könnyen tisztíthatók legyenek, tartsa be a következőket:

- a tartozékokat ételmaradék nélkül ne tegye a sütőbe.
- Ne tegye a tartozékokat forró főzőre, mivel a pontszerű túlhevülés ronthatja a tapadásgátló tulajdonságokat.

Nyárs

i Bedugott húsnyarssal a SÜTŐFUNKCIÓK menü egy sor alkalmas sütőfunkciót, valamint kiegészítő programokat ajánl fel a húsnyarshoz.

! **Figyelem:** Csak az eredeti nyársat használja! Cseré esetén csak eredeti gyári alkatrészt használjon!

A húsnyárs behelyezése

1. A BE/KI **Ⓛ** kapcsolóval kapcsolja be a készüléket.
2. A nyárs hegyét lehetőleg teljesen dugja bele az ételbe, úgy hogy a hegye az étel közepén legyen.
3. A húsnyárs dugóját ütközésig dugja be a sütő oldalfalán lévő aljzatba.

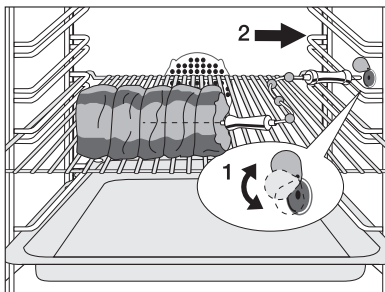

Húsnyárs maghőmérsékletének beállítása

Arra szolgál, hogy a sütő fokra pontosan akkor kapcsoljon ki, ha a hús belsejének hőmérséklete elér egy Ön által beállított értéket.

Két hőmérsékleti adatot kell figyelembe venni:

- A sütő hőmérséklete Lásd sütési táblázat
- A hús belsejének hőmérséklete: Lásd a HÚSHŐMÉRŐ táblázatot

1. A húsnyársat az előzőekben leírtaknak megfelelően helyezze be.

A szövegsorban a HÚSHŐMÉRŐ és a  szimbólum jelenik meg.

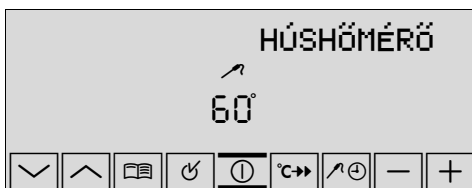

2. A vagy a állítsa be a kívánt hőmérsékletet.

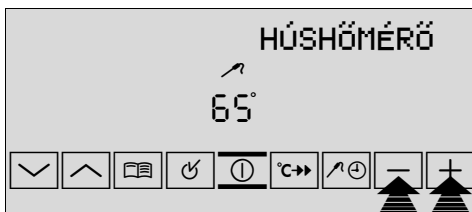

A kijelzőn megjelenik az aktuális belső hőmérséklet.



Amennyiben már a SÜTŐFUNKCIÓK kijelzés látható a szövegsorban a kívánt hőmérséklet

beállítása előtt, nyomja addig a KIVÁLASZTÁS  gombot, míg a  jel elkezd villogni és utána hajtsa végre a beállítást.



A maghőmérséklet 30°C fölött kerül kijelzésre.



3. Állítsa be a sütőfunkciót és adott esetben sütőhőmérsékletet.

Amint elérte a betáplált maghőmérsékletet, megszólal egy jelzőhang.

4. A jelzés kikapcsolásához nyomja meg bármelyik gombot.

Húsnyárs eltávolítása



Figyelem: A nyárs forró! A dugó és a nyárshegy kihúzásakor égésveszély áll fenn!

1. Húzza ki a nyárs dugóját az aljzataból, és vegye ki az ételt a sütőből.
2. Kapcsolja ki a készüléket.



Utalásokat a **húsnyársas húsprogramokhoz** az automatikus programokfejezetben talál.

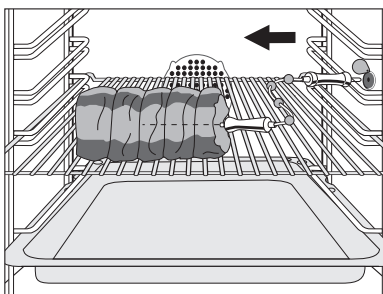



Automatikus programok

A kenyérsütő és sütőfunkció egyéni beállításán kívül lehetősége van különböző automatikus programok használatára:



1. Húsprogram súly betáplálással (SÜTŐFUNKCIÓK menü)
2. Húsprogram húsnyárrsal (SÜTŐFUNKCIÓK menü)
3. Automatikus receptek (menü opciók)

Húsprogramok súlymegadásával

A húsprogramok mindenfajta húshoz optimális beállításokat kínálnak. A sütési idő a hús súlyának megadásával automatikusan meghatározásra kerül.

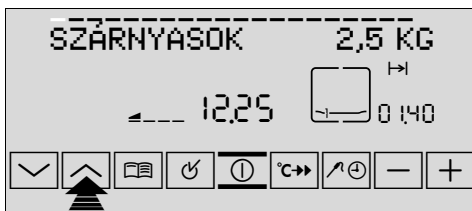
1. A  ill.  iránygombokkal válassza ki a kívánt húsprogramot. A szövegsorban a súlybetáplálás villog.



2. Amíg a súlybetáplálás villog a  ill.  gombbal állítsa be a sütni kívánt hús súlyát. A beállítás 0,1 kg-os lépésenként, (SZÁRNYASOK esetén pedig 0,2 kg-os lépésenként) történik.

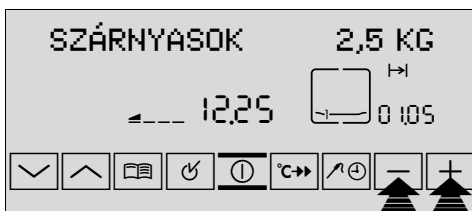

A húsprogram elindul.

A program időtartama az időkijelzőn látható. Az idő visszafelé jár le. Így a program közben hátralévő idő kerül kijelzésre.



Amennyiben kb. 5 másodpercen belül nem módosítja a betáplált súlyt, a húsprogram automatikusan elindul.

Az első két percen belül a súlybetáplálás még módosítható. Ehhez nyomja meg a KIVÁLASZTÁS  gombot.

A súlybetáplálás villog és módosítható.

3. A SZÁRNYASOK húsprogramnál fordítsa meg a sütnivalót amennyiben hangjelzést hall és a szövegsorban a következő utalás áll FORGÓNYÁRS.

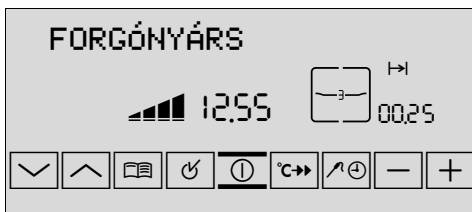

A húsprogram lejártával megszólal egy jelzőhang.

Húsprogramok húsnyárssal.



Bedugott húsnyárssal a SÜTŐFUNKCIÓK menü kiegészítő húsprogramokat ajánl fel a húsnyárshoz. Ezek a programok mindenfajta húshoz optimális beállításokat kínálnak.



Figyelem: Csak az eredeti nyárssat használja! Cseré esetén csak eredeti gyári alkatrészt használjon!

1. A BE/KI kapcsolóval kapcsolja be a készüléket.
2. A húsnyárs behelyezése

A szövegsorban a HÚSHŐMÉRŐ jelenik meg és a jel villog.

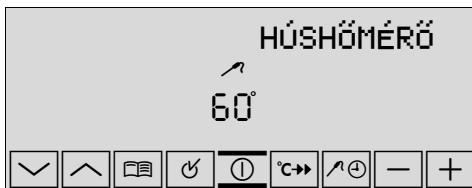

3. A ill. iránygombokkal válasza ki a kívánt HÚSHŐMÉRŐ-programot.

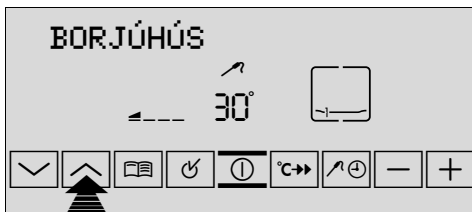

Amint a hús maghőmérséklete elérte a beállított értéket, megszólal egy hangjelzés, és az elért hőmérséklet kijelzése villog.

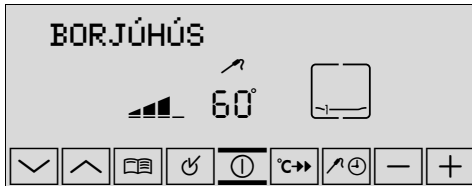

4. A jelzés kikapcsolásához nyomja meg bármelyik gombot.
5. Húsnyárs eltávolítása.



Figyelem: A nyárs forró! A dugó és a nyárshegy kihúzásakor égésveszély áll fenn!

Opciók

RECEPTEK az áttekintésben

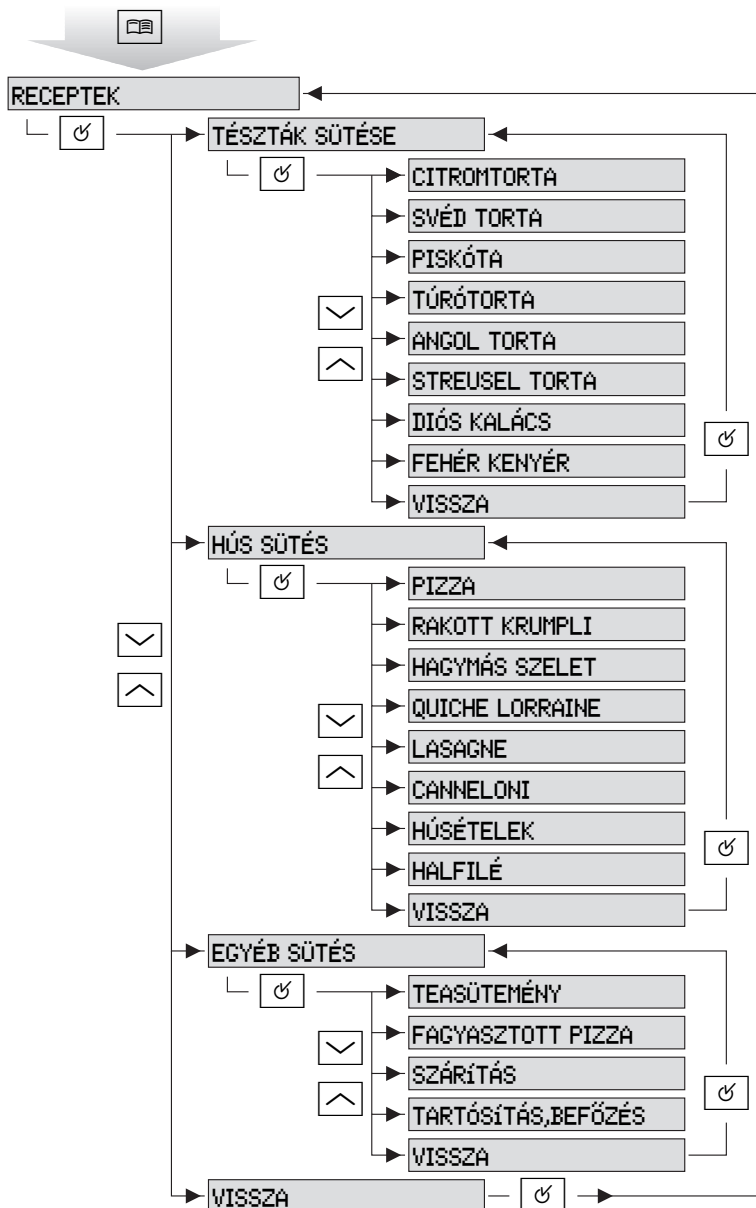

TÉSZTÁK SÜTÉSE és HÚS SÜTÉS



Ehhez a funkcióhoz a "Táblázatok, tippek és receptek" c. fejezetben leírt recepteket használja. Ez a funkció optimális beállításokat kínál a mindenkorai recepthez.

Recept kiválasztása

6. A OPCÍÓK gombbal változtasson opciót a menüben.



7. A OK gombbal változtasson RECEPTEK menüben.



8. A ill. iránygombokkal válassza ki a kívánt receptkategóriát.



9. A OK gombbal változtasson pl. a HÚS SÜTÉS menüben.



10. A ill. iránygombokkal válassza ki a kívánt receptet. Amennyiben a kiválasztást néhány másodpercig nem módosítja, a sütő átveszi azt, és elkezd melegíteni.



11. A sütés idejének elteltével megszólal egy jelzőhang.

- A kijelzőben a “00:00” és a  jel villog.
- A sütőmelegítés kikapcsol.



12. A jelzőhang bármelyik gomb megnyomásával leállítható.

Késleltetett indítás

A programfuttatás későbbi időpontban is automatikusan indítható (lásd VÉGE  órafunkciókat).







Az VÉGE  órafunkció akkor állítható be, ha a program kevesebb mint két perce fut.



Sütés idő előtti befejezése

Nyomja hosszan a OPCÍÓK  gombot, vagy a  ill.  iránygombokkal válassza ki a VISSZA menüpontot.

EGYÉB SÜTÉS

1. A OPCÍÓK  gombbal változtasson opciót a menüben.
2. A OK  gombbal változtasson RECEPTEK menüben.
3. A  ill.  iránygombokkal válassza ki a EGYÉB SÜTÉS receptkategóriát.
4. A OK  gombbal váltson a EGYÉB SÜTÉS menübe.



5. A  ill.  iránygombokkal válassza ki a kívánt menüpontot. A kijelzőn megjelenik a javasolt hőmérséklet. Amennyiben a kiválasztást néhány másodpercig nem módosítja, a sütő átveszi azt, és elkezd melegíteni.





A TEASÜTEMÉNY és FAGYASZTOTT PIZZA receptek esetén ill. gombokkal lehet a beállított hőmérsékletet 10° C-kal növelni, vagy csökkenteni.

A EGYÉB SÜTÉS kategóriában a következő menüpontokat találja:

TEASÜTEMÉNY	Előkészített tészták és keverékek sütéséhez.
FAGYASZTOTT PIZZA	Fagyasztott készételek, mint pl. a pizza, lasagne, csőben sült és hasábburgonya sütéséhez.
SZÁRÍTÁS	Gyümölcsök, fűszerek és gombák szárításához.
TARTÓSÍTÁS, BEFŐZÉS	Gyümölcs és zöldség befőzéséhez.

Ehhez a funkcióhoz további utalásokat talál a "Táblázatok, tippek és receptek" brosrájában.

MEMÓRIA



Ezzel a funkcióval saját receptjeinek optimális beállítását mentheti el.

Az első három "Saját recept" a sütőmenü funkcióban ismét közvetlenül lehívható.



10 tárolóhely áll rendelkezésre az előre meghatározott sütési idejű recepteknek és 10 hely a előre megadott húsnyárs-maghőmérséklet recepteknek.

A "Saját receptek" beállítások mentése

Egy ismert recept beállításainak mentése

1. Válassza ki a sütőfunkciót és sütőhőmérsékletet.
2. Adott esetben a KIVÁLASZTÁS  gombbal váltson az órafunkcióra SÜTÉSI IDŐ  és táplálja be a kívánt sütési időtartamot (lásd az Órafunkciók fejezetet).



vagy

3. a KIVÁLASZTÁS  billentyűvel váltson a HÚSHŐMÉRŐ funkcióra és táplálja be a kívánt maghőmérsékletet (lásd a HÚSHŐMÉRŐ fejezetet).
4. A OPCióK  gombbal változtasson opciót a menüben.
5. A OK  gombbal válassza ki az ajánlott TÁROLÁS menüpontot.
A következő üres memóriahely jelenik meg.





6. A OK  gombbal válassza ki pl. a MEMÓRIA 1 menüpontot.
A szövegsorban villog az első betű.



7. A  ill  iránygombokkal abc sorrendben válassza ki a betűsört.



8. A  ill.  gombbal az írásjel jobbra ill. balra mozgatható.

Villog, és most már illeszthető a következő betűstb.

Így írhatja be “saját receptjének” nevét.

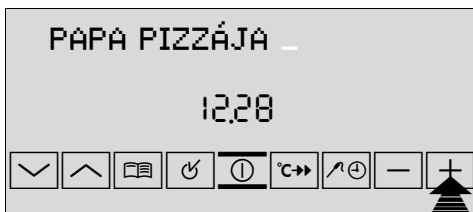



18 betáplálási mező áll rendelkezésre.

Az írás befejeztével nyomja meg hosszan a OK  gombot.

ELMENTVE jelenik meg.



A “Saját receptek” beállítások lehívása

1. A BE/KI  kapcsolóval kapcsolja be a készüléket.
2. A  iránygombokkal válassza ki az elmentett receptet.

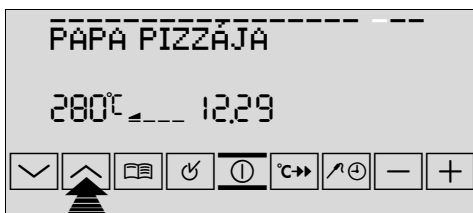

Az első három “Saját recept” a sütőmenü funkcióban közvetlenül lehívható. További “Saját recept” hívható le a MEMÓRIA, INDÍTÁS menüpont alatt.

Memóriahely felülírása

A foglalt memóriahelyek bármikor felülírhatók.

Ehhez járjon el a “Saját recept beállításainak mentése” fejezetben leírtaknak megfelelően.

Az 5. Pontnál azonban a felajánlott szabad tárolóhely helyett a  gombbal válassza ki azt a receptet, amelyiket felül szeretné írni.

ALAPBEÁLLÍTÁSOK



A mindenkori használatától függetlenül a sütőben különböző alapbeállításokat módosíthat. Ezek a beállítások az újabb módosításig megmaradnak.

GYORS FELMELEGÍTÉS	
– GYORS FELM. BE	A GYORS FELMELEGÍTÉS funkció az arra alkalmas sütőfunkcióként automatikusan bekapcsol. A SCHNELLHEIZEN [C↔] gombbal a GYORS FELMELEGÍTÉS az egyedi kenyérsütővagy sütő funkció manuálisan leállítható.
– GYORS FELM. KI	A GYORS FELMELEGÍTÉS funkció az alkalmas sütőfunkcióként automatikusan nem kapcsol be bekapcsol. A SCHNELLHEIZEN [C↔] gombbal a GYORS FELMELEGÍTÉS az egyedi kenyérsütővagy sütő funkció manuálisan bekapcsolható.
MARADÉKHŐ KIJELEZÉS	
– MARADÉKHŐ KIJ. BE	A készülék kikapcsolása után a készülék maradékhője látható a kijelzőn.
– MARADÉKHŐ KIJ. KI	A készülék kikapcsolása után a készülék maradékhője nem látható a kijelzőn.
KIJELZŐ BE/KI	
– KIJELZŐ BE	A készülék kikapcsolása után a pontos idő látható a kijelzőn.
– KIJELZŐ KI	A készülék kikapcsolása után a pontos idő is eltűnik a jelzőről. Amint bekapcsolja a készüléket, a kijelző automatikusan bekapcsol. A KIJELZŐ KI beállítás energiát takarít meg.
HANGJELEZÉS BEÁLL.	
– NYOMÓGOMB HANG – NYOMÓG. HANG BE – NYOMÓG. HANG KI	Ezzel azt lehet beállítani, hogy a készülék minden gombműködtetést hanggal igazoljon vissza.
– HIBAJELZÉS HANGGAL – HIBAJELZÉS HANG BE – HIBAJELZÉS HANG KI	Ezzel azt lehet beállítani, hogy a készülék minden gombműködtetést hanggal igazoljon vissza.











NYELV MEGADÁSA - LANGUAGE MENU

– MAGYAR	A kijelző nyelvének beállításához.
– ...	

GYÁRI BEÁLLÍTÁSOK

– GYÁRI BEÁLL.VISSZA	Az összes kiszállítási beállítások visszaállításához.
----------------------	---

ALAPBEÁLLÍTÁSOK illesztése.

1. A OPCÍÓK  gombbal nyissa meg a menüopciókat.
2. A  ill.  iránygombokkal válassza ki a ALAPBEÁLLÍTÁSOK menüpontot.
3. A OK  gombbal változtasson ALAPBEÁLLÍTÁSOK menüben.
4. A  ill.  iránygombokkal menjen arra a beállításra, amelyet illeszteni kíván.
5. Nyomja meg a OK  gombot.
A kijelzőn megjelenik az aktuálisan beállított érték.
6. A  ill.  a kívánt értéket.
7. Nyomja meg a OK  gombot.
A kijelzőn néhány másodpercre a ELMENTVE jelenik meg.
Ekkor ismét a sütőfunkciók menübe kerül.

Óra-funkciók

PERCSZÁMLÁLÓ

Rövid idő beállításához. A beállított idő lejártával megszólal egy jelzőhang.

Ennek semmi hatása nincs a sütő működésére.

SÜTÉSI IDŐ

A sütő üzembe helyezett időtartamának beállítására szolgál



VÉGE

A sütő kikapcsolási időpontjának a beállítására szolgál.

ÓRA



Az idő beállítása, módosítása vagy lekérdezése (lásd még "Első használat előtt" c. fejezet).

Utalások az időzítési funkciókhoz.

- Az időzítési funkció kiválasztása után a hozzá tartozó funkciólámpa kb. 5 másodpercig villog. Ez alatt az idő alatt a  ill.  gombbal a kívánt időt beállíthatja, vagy módosíthatja.
- A kívánt idő beállítása után a hozzátartozó funkciójel még egyszer kb. 5 másodpercig villog. Majd a jel világít. Megkezdődik a beállított idő visszaszámlálása.





A maradék hő felhasználása a SÜTÉSI IDŐ és VÉGE óra-funkciókkal



A SÜTÉSI IDŐ  és VÉGE  órafunkciók használatakor a sütő a beállított vagy számított idő 90 százalékának letelte után kikapcsolja a fűtőtestet. A sütő a beállított idő végéig a maradék hő felhasználja fel a sütéshez (3 – 20 perc).



Az időfunkció kijelzés a **kiválasztott sütőfunkciót üzemidejét** mutatja, ha az óra funkció PERCSZÁMLÁLÓ , SÜTÉSI IDŐ  vagy VÉGE  funkció nincs beállítva.

PERCSZÁMLÁLÓ

1. Nyomja meg a KIVÁLASZTÁS  gombot annyiszor, amíg a PERCSZÁMLÁLÓ és a  jel meg nem jelenik a kijelzőn.

2. A  ill.  gombbal állítsa be a kívánt rövid időmérést (max. 99 perc).

Kb. 5 másodperc múlva a kijelzőn megjelenik a hátralévő idő.

SÜTŐFUNKCIÓK és a  jel látható a kijelzőn.

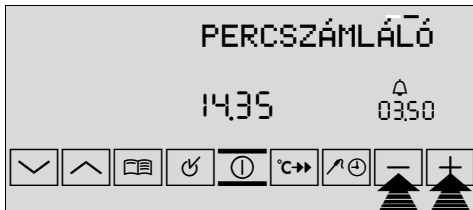
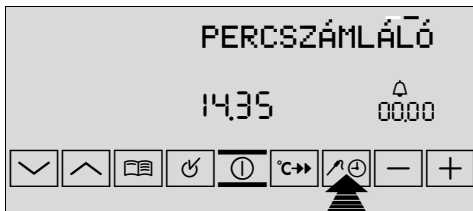

Ha letelt az idő 2 percen át egy jelzőhang hallható. "00.00" és a  jel villog.

A hangjelzés leállítása: Egy tetszőleges gomb megnyomásával.





SÜTÉSI IDŐ

1. Válassza ki a sütőfunkciót és sütőhőmérsékletet.

2. Nyomja meg KIVÁLASZTÁS  gombot annyiszor, amíg SÜTÉSI IDŐ és a  jel meg nem jelenik a kijelzőn.



3. Mit  ill.  gombbal állítsa be a kívánt sütési időt.



Kb. 5 másodperc múlva a maradék sütési idő kerül kijelzésre.

A  jel világít.

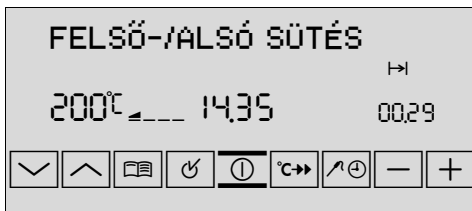

Ha letelt az idő 2 percen át egy jelzőhang hallható. A sütő kikapcsol.



“00.00” és a  jel villog.





A hangjelzés leállítása:
Egy tetszőleges gomb megnyomásával.

VÉGE

1. Válassza ki a sütési funkciót és hőmérsékletet.

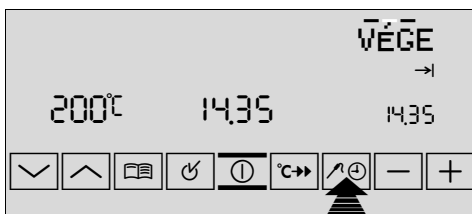
2. Nyomja meg KIVÁLASZTÁS  gombot annyiszor, amíg VÉGE és a  jel meg nem jelenik a kijelzőn.



3. A  ill.  gombbal állítsa be a kikapcsolás idejét.

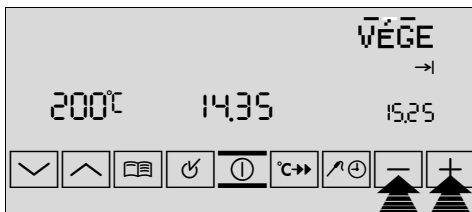

Kb. 5 másodperc múlva a kikapcsolási idő kerül kijelzésre. A  jel ég.

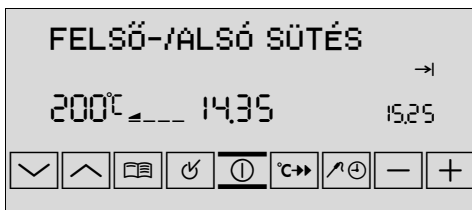

Ha letelt az idő 2 percen át egy jelzőhang hallható. A sütő kikapcsol.

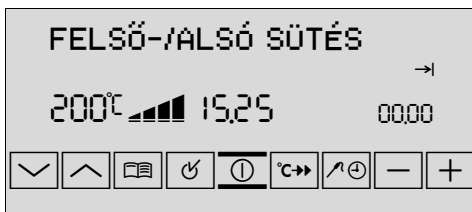



“00.00” és a  jel villog.

A hangjelzés leállítása:
Egy tetszőleges gomb megnyomásával.

SÜTÉSI IDŐ és VÉGE kombinálása



Amennyiben azt akarja, hogy a sütő egy **későbbi időpontban** automatikusan be- és kikapcsoljon, egyszerre használhatja a SÜTÉSI IDŐ  és VÉGE  funkciót.

1. Válassza ki a sütési funkciót és hőmérsékletet.

2. A SÜTÉSI IDŐ  gombbal állítsa be a sütés időtartamát, pl.: 1 óra.



3. A VÉGE  gombbal állítsa be azt az időpontot, amelyre az ételnek készen kell lennie, pl.: 14:05.



A szövegsorban BEPROGRAMOZVA áll.



A sütő a számított időpontban (13:05-kor) automatikusan bekapcsol. pl.: 13:05:00.

Ha letelt a beállított idő 2 percnél át egy hangjelzés hallható majd a sütő kikapcsol, pl.: 14:05.

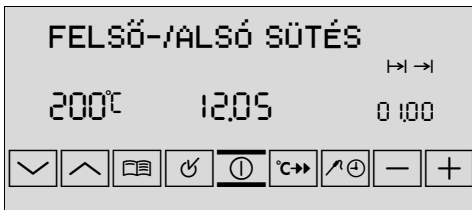



Kiegészítő funkciók

GYEREKZÁR a sütőn.

Amint bekapcsolja a GYEREKZÁR-at, a készüléket nem lehet üzembe helyezni.

GYEREKZÁR bekapcsolása

1. Adott esetben a EIN/AUS  kapcsolóval kapcsolja be a sütőt.
Nem szabad sütőfunkciót kiválasztani.

2. Tartsa nyomva egyszerre a KIVÁLASZTÁS  és  gombot mindaddig, amíg a kijelző újra meg nem jelenik a GYEREKZÁR felirat.

A GYEREKZÁR most üzemel.



GYEREKZÁR kikapcsolás

- Tartsa nyomva egyszerre a KIVÁLASZTÁS  és  gombot mindaddig, amíg a kijelzőn kiálszik a GYEREKZÁR felirat.

A GYEREKZÁR ki van kapcsolva, és a sütő ismét üzemkész.



FUNKCIÓZÁR

A beállított sütési funkciókat biztosíthatja a véletlen elállítással szemben.

FUNKCIÓZÁR bekapcsolása

1. Adott esetben a EIN/AUS  kapcsolóval kapcsolja be a sütőt.



2. Sütőfunkció kiválasztása.

3. Nyomja egyszerre a KIVÁLASZTÁS  és  gombokat addig, míg megjelenik a FUNKCIÓZÁR felirat a kijelzőben.

A FUNKCIÓZÁR most üzemel.



FUNKCIÓZÁR kikapcsolás

- Tartsa nyomva kb. 2 másodpercig a KIVÁLASZTÁS  és a  gombot.



A FUNKCIÓZÁR nem nyújt védelmet a véletlen kikapcsolással szemben.

A készülék kikapcsolása után a FUNKCIÓZÁR automatikusan megszűnik.

A sütő biztonsági kikapcsolása



Amennyiben egy bizonyos idő után nem kapcsolják ki a sütőt, vagy nem módosítanak a hőmérsékleten, automatikusan kikapcsol.



A sütő a hőmérséklettől függően az alábbiak szerint kapcsol ki:

30 - 120 °C	után	12,5 óra
120 - 200 °C	után	8,5 óra
200 - 250 °C	után	5,5 óra
250 - max °C	után	3,0 óra

Biztonsági kikapcsolás utáni üzembe helyezés

Nyomja meg a bármelyik gombot.



A biztonsági kikapcsolás nem működik, ha a SÜTÉSI IDŐ  vagy VÉGE  órafunkció be van állítva.

Mechankius ajtózár

Az ajtózár gyári beállításként nincs bekapcsolva.

Az ajtózár bekapcsolása

Kattanásig húzza előre a tolattyút.

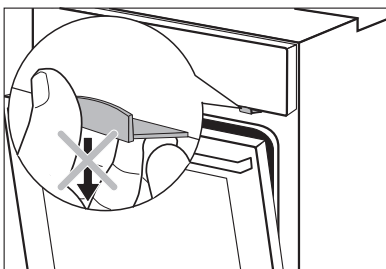
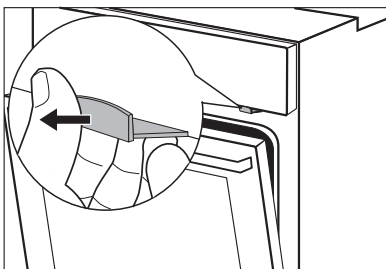

A sütőajtó kinyitása

1. Nyomja be az ajtót.
2. Nyomja meg és tartsa nyomva a tolattyút.
3. Nyissa ki az ajtót.

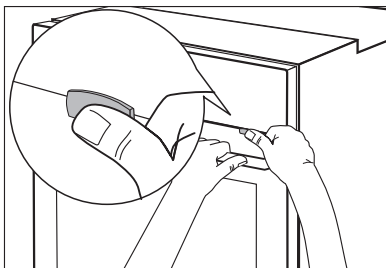

A sütő bezárása

A tolattyú megnyomása nélkül zárja be a sütő ajtaját.

Az ajtózár kikapcsolása

Nyomja be a tolattyút egészen a takarólemezig.



A készülék kikapcsolásakor az ajtózár nem kapcsol ki.

Tisztítás és gondozás



Figyelem! A sütő csak kikapcsolt és kihűlt állapotban tisztítható!

Figyelem! A készülék gőzsugárral vagy nagy nyomású tisztítóval történő tisztítása biztonsági okokból **tilos**.

Figyelem! Ne használjon súrolószert, agresszív tisztítószereket vagy karcoló tárgyakat

A készülék külseje

- A készülék előlapját puha kendővel és meleg, mosogatószeres vízzel törölje le.
- Fém előlaphoz a kereskedelmi forgalomban kapható ápolószert használjon.

Sütőtér

Minden használat után tisztítsa meg a készüléket. A szennyeződés így távolítható el a legkönnyebben, és nem is ég bele a sütőbe.

1. A sütő ajtajának kinyitásakor automatikusan bekapcsol a sütő világítása.
2. Minden egyes használat után törölje ki a sütő belsejét öblítőszeres lúggal, majd szárítsa meg.



A makacs foltok különleges tűzhelytisztítóval távolíthatók el.



Figyelem! Tűzhelytisztító spray használata esetén mindenképpen vegye figyelembe a gyártó utasításait!

Tartozék

A betolható alkatrészeket (rostély, sütőlap, vezetőrács stb.) minden egyes használat után mosogassa el és jól szárítsa meg. A könnyebb tisztítás érdekében áztassa be röviden ezeket a darabokat.

Zsírszűrő

1. A zsírszűrőt forró, mosogatószeres vízben vagy mosogatógépben kell tisztítani.
2. Ha nagyon erős a szennyeződés, tegyen egy kis vízbe 2-3 evőkanál gépi mosogatószert, és ebben főzze ki a zsírszűrőt.

Tapadásgátló tartozék

A tartozék részei puha szivaccsal vagy kendővel mosogatószeres forró vízzel tisztíthatók.



A bevonaton látható világos foltok nem azt jelentik, hogy sérült lenne a felület.



Figyelem! Ne használjon maró vagy súroló tisztítószeret, sütőtisztító spray-t, csiszolópapírt vagy kemény tárgyakat (például kés vagy kaparópenge). Ezek tönkreteszik a bevonatot.



Figyelem! Ezek a tartozékok **nem tisztíthatók** mosogatógépben. Elveszítethetik tapadásgátló tulajdonságaikat.



Tisztítási funkció sütőtisztító sprayhez

A sütőtisztító sprayhez való tisztító funkcióval a sütőt az optimális hatáshoz szükséges hőfokra melegítheti elő.



Figyelem! Csak olyan sütőtisztító sprayt használjon, amelyhez elő kell melegíteni a sütőt. **Kövesse a gyártó utasításait!**

1. A OPCIÓK  gombbal lépjen be Beállítások menübe.

2. A  ill.  gombokkal válassza ki a TISZTÍTÁS funkciót.



3. Az OK  gombbal hagyja jóvá.



A sütő most felmelegszik a szükséges hőmérsékletre. A folyamat időtartama (20 perc) megjelenik a kijelzőn.



Kb. 15 perc múlva megszólal az első hangjelzés.

A készülék elérte az optimális hatáshoz szükséges hőfokot.

4. Fújja be a sütőtisztító sprayt a sütőtérbe.

További 5 perc elteltével 2 percen át újabb hangjelzés hallható. A befújást ekkorra be kell fejezni. (Utána a sütő már ismét túlságosan lehűlt volna).

A sütőtisztító spray hatásának időtartamával kapcsolatban vegye figyelembe a gyártó adatait!



A jelzőhang bármelyik gomb megnyomásával leállítható.

5. Törölje ki a sütőt.

Vezetőrács

Az oldalfal tisztításához le lehet venni a sütő bal és jobb oldalfalán lévő vezetérrácsokat.

Vezetőrács levétele

A rácsot először húzza el a sütő falától (1), majd hátul akassza ki (2).

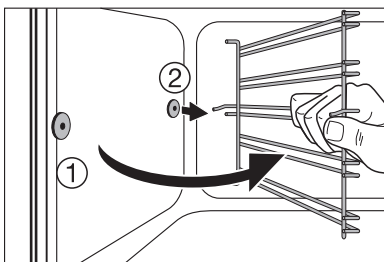
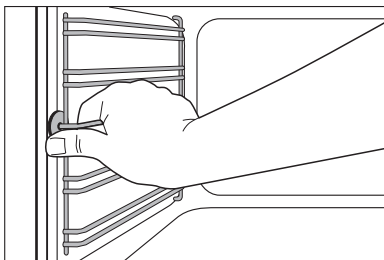

A vezetérrács betétele



Fontos! A vezetőpálcák lekerekített végeinek előre kell nézniük!

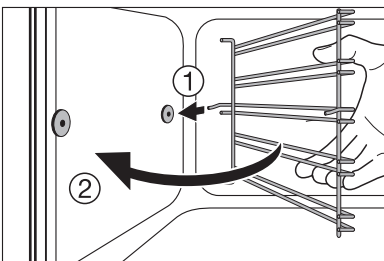
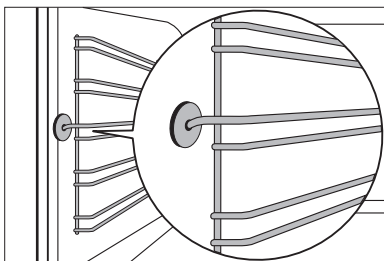

Behelyezéskor először hátul kell akassza be a rácsot (1), utána elől, majd nyomja meg (2).

Sütővilágítás



Figyelem!Vigyázat! Áramütés-veszély! A sütővilágítás izzójának cseréje előtt

- kapcsolja ki a sütőt.
- Csavarja ki a biztosítékot ill. kapcsolja le a kismegszakítót.



Az izzó és az üvegfedél védelme érdekében tegyen egy kendőt a sütő aljára.

Az izzó cseréje / az üvegfedél tisztítása

1. Forgassa balra és vegye le, majd tisztítsa meg az üvegfedelelet.
2. Amennyiben szükséges:
Cserélje ki az izzót (40 Watt, 230 V, 300 °C-ig hőálló).
3. Tegye vissza az üvegfedelelet.

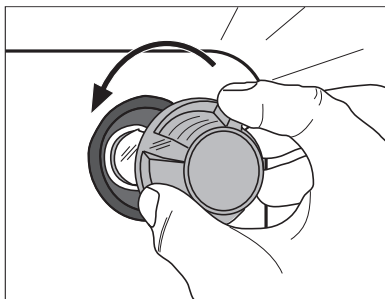

Az oldalsó izzó cseréje/az üvegfedél tisztítása

1. Vegye le a bal oldali vezetőrácsot.
2. Egy keskeny, tompa tárgy (pl. teáskanál) segítségével vegye le és tisztítsa meg az üvegfedelelet.
3. Amennyiben szükséges:
Cserélje ki az izzót (25 Watt, 230 V, 300 °C-ig hőálló).
4. Tegye vissza az üvegfedelelet.
5. Tegye be a rácsot.

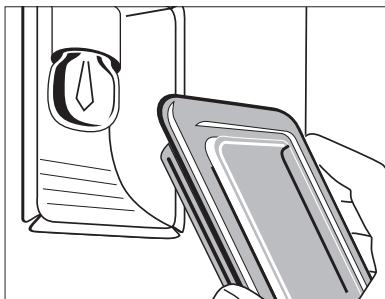
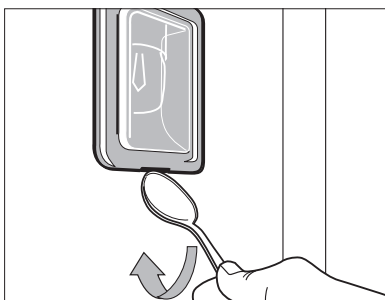

Sütőfedél

A sütő tetejének könnyebb tisztítása érdekében a felső fűtőtest levehető.

Fűtőtest levétele

 **Figyelem!** Csak akkor vegye le a fűtőtestet, ha a sütő ki van kapcsolva és a sütő nem forró!

1. Vegye le az oldalsó vezetőrácsokat.
2. Fogja meg elől a fűtőtestet és a sütő belső falán lévő domborulat fölött húzza ki előre.
3. A fűtőtest ekkor lefordul.

 **Figyelem!** Ne nyomja le erővel a fűtőtestet! Letörhet.

A sütő tetejének tisztítása

Fűtőtest rögzítése

1. Tegye vissza a fűtőtestet a sütő tetejére.
2. A rugóerővel szemben húzza előre és a sütő domborulatán vezesse végig a fűtőtestet.
3. Kattintsa be a tartóba.
4. Tegye be a rácsot.

 **Figyelem:** A fűtőtestnek mindkét oldalon a sütő belső falán lévő domborulat fölött kell lennie és rendszeren bekattanva kell ülnie.

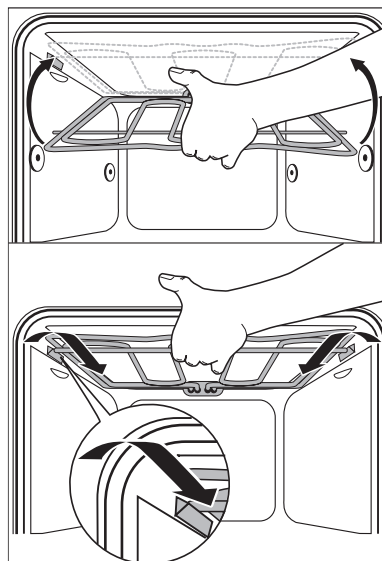
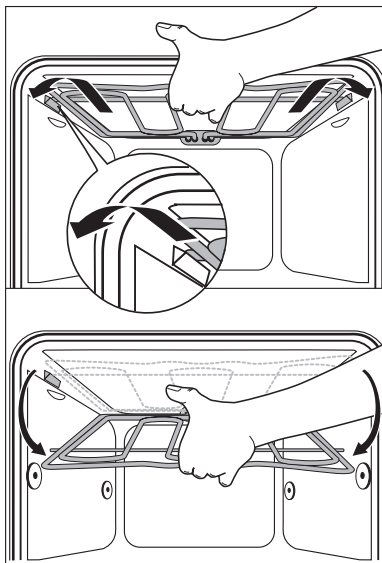

A sütő ajtaja

A sütőtér könnyebb tisztítása érdekében a sütő ajtaja tisztításhoz kiakasztható.

A sütő ajtajának kiakasztása

1. Nyissa ki teljesen a sütő ajtaját.

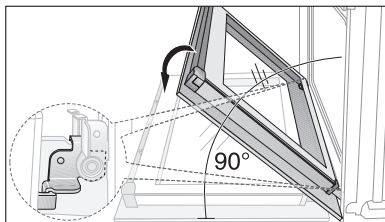

2. A szorítókart (A) mindkét ajtózsanérnál **teljesen** hajtsa fel.

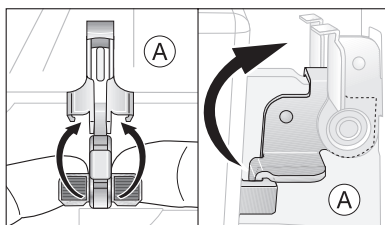

3. A sütőajtót az első reteszállásig csukja be (kb. 45°).

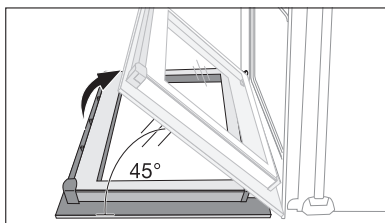

4. A sütőajtót mindkét kezével fogja meg oldalról, és húzza el ferdén felfelé a sütőtől (**Vigyázat: Nehéz!**).



A karcolások elkerülése érdekében a sütő ajtaját külső oldalával lefelé helyezze puha, egyenes felületre, például egy takaróra.

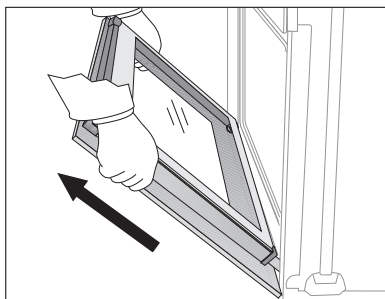

A sütő ajtajának beakasztása

1. A sütőajtót a fogantyú felől mindkét kezével oldalról fogja meg, és tartsa 45°-os szögben. A sütőajtó alján található hornyokat helyezze a sütő zsanérjaira. Engedje az ajtót ütközésig lesiklani.

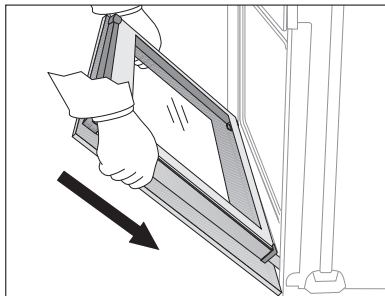

2. Nyissa ki teljesen a sütő ajtaját.

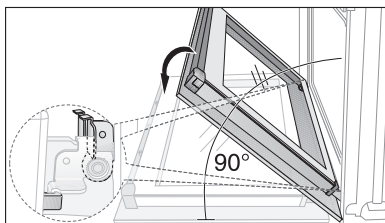

3. A szorítókart (A) mindkét ajtózsanérnál hajtsa vissza az eredeti helyzetébe.

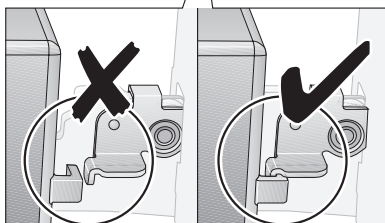
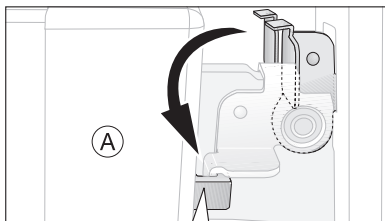

4. Csukja be a sütő ajtaját.

A sütő üvegajtaja

A sütő ajtaja négy, egymás mögött elhelyezkedő üvegtáblából áll. A belső táblák tisztításhoz levehetőek.



Figyelem! Ha nagy erő éri – mindenekelőtt az üvegtábla peremén – az üveg eltörhet.

Az ajtóüveg kiszérése

1. Nyissa ki teljesen a sütő ajtaját.

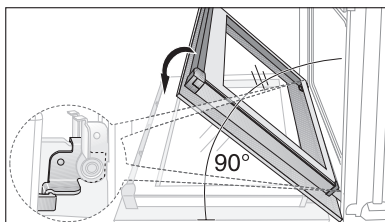

2. A szorítókart (A) mindkét ajtózsanérnál **teljesen** hajtsa fel.

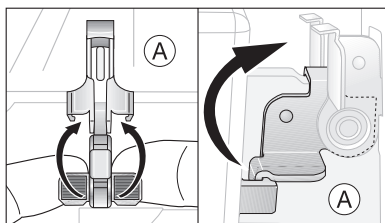

3. A sütőajtót az első reteszállásig csukja be (kb. 45°).

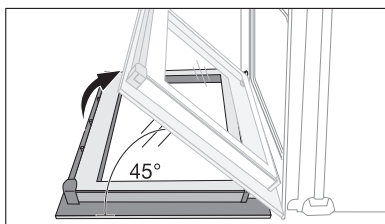

4. Fogja meg a (B) ajtóburkolatot az ajtó felső élénél mindkét oldalon, nyomja be, hogy oldja a csatos zárat. Az ajtóborítást felfelé húzza le.

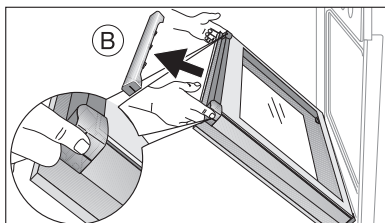

5. Az ajtóüvegeket egyenként fogja meg a felső élénél, és a vezetőből felfelé húzza ki.

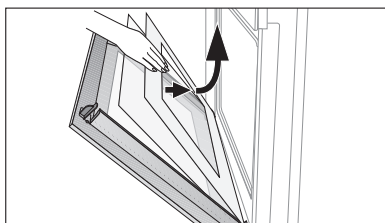

Az ajtóüveg tisztítása

Az ajtóüvegeket alaposan tisztítsa meg lúgos mosogatószerrel. Ezután gondosan szárítsa meg.

Az ajtóüvegek behelyezése

1. Az ajtóüvegeket egyenként, felülről lefelé ferden helyezze be az ajtó alsó élén található profilba, és engedje le.



Először a két kisebb, majd a legvégén a legnagyobb üvegtáblát helyezze be.

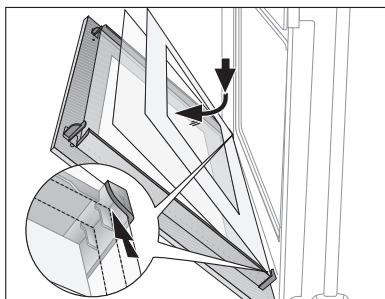

2. A (B) ajtóburkolatot fogja meg oldalról, helyezze az ajtó belsejének az éléhez, és a (B) ajtóburkolatot dugja az ajtó felső élére.



A (B) ajtóburkolat nyílt oldalán található egy vezetősín (C). Ezt a **külső üvegtábla** és a (D) derékszögű idom közé kell betolni. Az (E) csatos zárnak be kell kattannia.

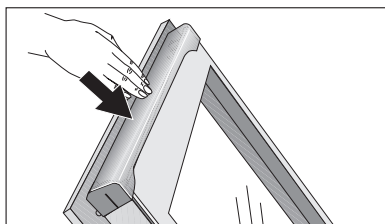
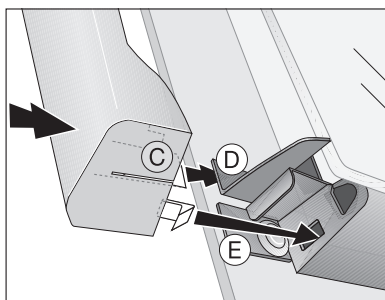
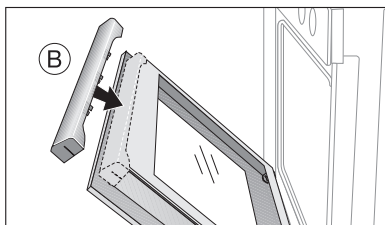

3. Nyissa ki teljesen a sütő ajtaját.

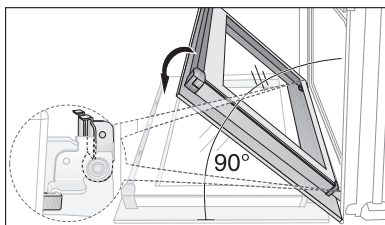

4. Az (A) szorítókart mindkét oldalon hajtja vissza az eredeti helyére.

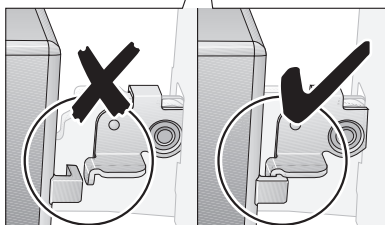
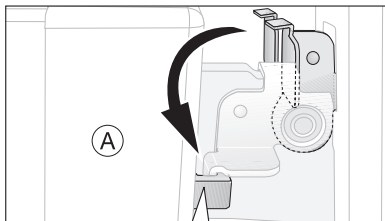

5. Csukja be a sütő ajtaját.

Mit tegyünk, ha ...?

Probléma	Lehetséges ok	Megoldás
A sütő nem melegszik	A sütő nincs bekapcsolva.	A sütő bekapcsolása
	Az idő nincs beállítva.	Idő beállítása
	Nem hajtotta végre a szükséges beállításokat	Ellenőrizze a beállításokat.
	Bekapcsolt a biztonsági kikapcsolás.	Lásd biztonsági kikapcsolás.
	Kioldott a biztosíték (a biztosítéktáblán).	Ellenőrizze a biztosítékokat. Amennyiben a biztosíték többször kiold, hívjon megfelelő képesítéssel rendelkező villanyszerelőt.
A sütő nem világít.	A sütő lámpája tönkrement.	Cserélje ki a sütőlámpát.
Az időkijelzőn megjelenik az F11 felirat.	A hússzonda rövidzárlatos, vagy a hússzonda dugója nem ül bent szorosan a hüvelyben.	A hússzonda dugóját ütközésig dugja be a sütő oldalfalán lévő hüvelybe.
Az időkijelzőn fent nem említett hibakód jelenik meg.	Elektronikai hiba	A készüléket a biztosítéktáblán található főbiztosíték vagy a védőkapcsoló segítségével kapcsolja ki, majd ismét be. Ha újra előfordul a hiba, forduljon az ügyfélszolgálathoz.

Amennyiben e használati útmutatóban leírt javaslatok követésével nem tudja elhárítani a hibát, forduljon a vevőszolgá-lathoz.



Figyelem!A készüléket csak szakember javíthatja! A szakszerűtlen javítások komoly veszélyt jelenthetnek a felhasználóra.



Kezelési hiba esetén a vevőszolgálati technikus kiszállása a garancia ideje alatt sem ingyenes.



Fém előlapos készülékekkel kapcsolatos tudnivalók:

A készülék előlapja miatt az ajtó kinyitása után, a sütés alatt vagy röviddel azután rövid időre páralecsapódás jelentkezhet az ajtó belső üvegén.

Tárgymutató

A

ajtózár 44

B

Beállítások 35

Billentyűzár 43

biztonság 5

biztonsági kikapcsolás 43

E

Előmelegítés 20

F

Felfűtés 21

Fűtésjelzés 21

G

Gombok 10

Gyári beállítások 36

Gyermekzár 42

Gyors fűtés 20, 21, 35

H

Hangbeállítások 35

Hibakód 56

Húsprogram 27

Hússzonda 24, 28

J

javítás 5

K

Kijelzések 9

Kijelző be/ki 35

M

maradékhő-kijelző 21, 35

Memóriamenü 33

Menü

Áttekintés 15

Opciók 16

Sütőfunkciók 16

Menüsáv 9

N

Nyárs 12, 24, 28

Maghőmérséklet 25

Nyelv

beállítása 13, 35

módosítás 35

O

Óra

Funkciók 37

óra 9

Óra beállítása 14

Óra-funkciók 42

R

Receptek 19, 30

Automatikus receptek 29

Saját receptek 33

rostély 12, 22

S

Sütő

Használata 15

Tartozék 12

sütő

izzó 49

Kezelés 19

Sütőfunkciók 17, 19

sütőlap 12, 22

Szimbólumok 9

T

Tapadástgátló rostély 12

Tapadástgátló tartozék 23, 46

Tartozék 12

tartozék 22

tisztítás

Előtisztítás 14

Sütőfedél 50

sütőlámpa 49

sütőtér 45

Sütőtisztító spray 47

tartozék 45

vezetőrács 48

zsírszűrő 45

Ü

Üzemidő kijelzés 37

V

vezetőrács 48

Z

zsírserpenyő 22

zsírserpenyő, tapadástgátló 12

zsírszűrő 23

Szerviz

Műszaki hiba esetén először ellenőrizze, hogy a használati utasítás segítségével (“Mit tegyünk, ha ...?” c. fejezet) saját maga is el tudja hárítani a hibát vagy nem.

Ha saját maga nem tudja elhárítani a hibát, forduljon vevőszolgálatunkhoz vagy szervizpartnerünkhöz.

Ahhoz, hogy gyorsan segíthessünk, a következő adatokra van szükségünk:

- Modell
- Termékszám (PNC)
- Sorozatszám (S-szám)
(A számok az adattáblán találhatóak.)
- A hiba típusa
- A készülék kijelzőjén esetleg megjelenő hibaüzenet

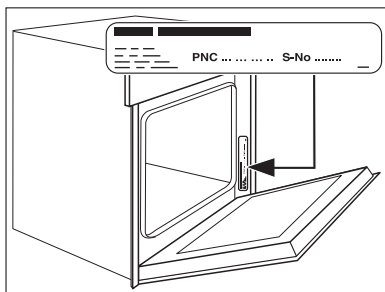

Azt ajánljuk, írja be ide a készülék azonosítószámait, hogy kéznél legyenek, ha kell:

Modell:

PNC:

S-szám:

 **From the Electrolux Group. The world's No. 1 choice.**

Az Electrolux Csoport a világ legnagyobb konyhai, fürdőszobai, tisztító és szabadtéri készülékeket gyártó vállalata. Több mint 55 millió Electrolux csoport által forgalmazott terméket (többek között hűtőszekrényeket, tűzhelyeket, porszívókat, láncfűrészeket és fűnyíró gépeket) adnak el évente mintegy 14 milliárd dollár értékben a világ több mint 150 országában.

AEG Hausgeräte GmbH
Postfach 1036
D-90327 Nürnberg

<http://www.aeg-electrolux.de>

© Copyright by AEG

822 928 458-A-220306-01

A változtatások jogát fenntartjuk

<http://www.markabolt.hu>