

Indukciós üvegkerámia főzőfelület

**Szerelési- és
használati útmutató**

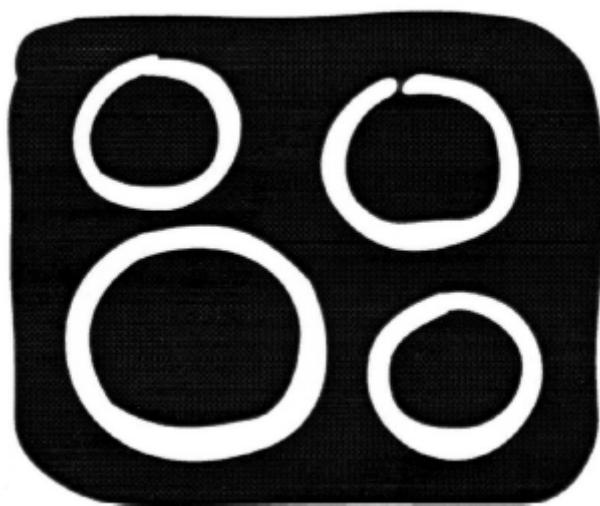

EHD 6671 P

Kedves Vásárló !

Kérjük, hogy ezt a Használati útmutatót gondosan olvassa el és az abban foglaltakat maradéktalanul tartsa be.

Először figyelmesen tanulmányozza át az első oldalakon található "Biztonságra" vonatkozó oldalakat. Tartsa a Használati útmutatót biztonságos helyen, hogy bármikor könnyen hozzáférjen, ha szüksége van valamilyen információra. Ha a készüléktől valamilyen ok miatt megválna, akkor ezt a Használati útmutatót is adja át a készülék új tulajdonosának.

A szövegben a következő szimbólumok találhatóak:



Biztonsági útmutatások

Figyelmeztetés: Ezek az útmutatások az Ön személyes biztonságát szolgálják

Figyelem: Ezek az útmutatások a készülékben keletkező károsodások elkerülését szolgálják.



Útmutatások és hasznos tanácsok.



Környezetvédelmi információk.

Amennyiben a használat során kisebb-nagyobb üzemzavart észlel, akkor először tanulmányozza át a "Mit kell tenni, ha" c. fejezetet, ahol segítséget talál ahhoz, hogy – adott esetben - saját maga is kijavíthassa a hibát.

Tartalomjegyzék

Használati útmutató	4
Biztonsági útmutatások	4
A készülék bemutatása	5
A főzőfelület kialakítása	5
A kezelő felület kialakítása	5
Touch Control szenzorfelület	6
Kijelzők	6
Maradék hő kijelző	6
A készülék használata	7
A készülék be- és kikapcsolása	7
A főzőfokozat beállítása	7
A kétkörös főzőzóna be- és kikapcsolása	7
Főzőautomatika alkalmazása	8
A kezelő felület zárolása / a zárolás kikapcsolása	9
A gyermekvédelemi funkció alkalmazása	9
A Power-funkció be- és kikapcsolása	10
Az időkapcsoló funkció használata (Timer)	11
Biztonsági kikapcsolás	13
Tanácsok a főzéshez és a sütéshez	14
Főzőedények	14
Főzőedények az indukciós főzőzónákhoz	14
Tanácsok az energiatakarékos használathoz	15
Alkalmazási példák a főzéshez	15
Tisztítás és ápolás	16
Mit kell tenni, ha...	17
Gondoskodás	18
Szerelési útmutató	19
Szerelési ábrák	21
Adattábla	24
Vevőszolgálat	24

Használati útmutató

Biztonsági útmutatások

 Kérjük, hogy tartsa be ezeket az útmutatásokat, mert ellenkező esetben érvényét veszti a készülékre vonatkozó jótállási kötelezettség.

 Ez a készülék megfelel a következő EG irányelveknek:

- 73/23/EWG - (1973.02.19.) - kisfeszültségi irányelv alapján az egyes villamossági termékek biztonsági követelményeiről és az azoknak való megfelelésértékeléséről szóló 79/1997. (XII.31.) IKIM rendelet,
- 89/336/EWG - (1989.05.03.) - EMC-irányelv (a 92/31/EWG változással bezárólag) alapján az elektromágneses összeférhetőségről szóló 31/1999. (VI.11.) GM-KHVM együttes rendelet,
- 93/68/EWG - (1995.07.22.) - CE-jelölés irányelv.

Rendeltetészerű használat

- Ezt a készüléket csak a háztartásokban szokásos ételek főzéséhez és sütéséhez szabad használni.
- Nem szabad a készüléket munkafelületként, vagy rakodófelületként használni.
- A készülék átépítése, vagy módosítása tilos.
- Éghető folyadékokat, gyúlékony anyagokat, vagy könnyen megolvadó eszközöket (pl. fólia, műanyag, alumínium) ne helyezzen a készülékre, vagy a készülék közelébe.

Gyermekbiztonság

- A kisgyermeket tartsa távol a készüléktől.
- A nagyobb gyermekek csak alapos kioktatás és felvilágosítás után használhatják a készüléket.

Általános biztonság

- A készülék beépítését és csatlakoztatását csak arra feljogosított szakember végezheti
- A beépített készüléket csak az előírásoknak megfelelő szekrénybe és asztallapba szabad beszerelni.
- A készülék üzemzavara, vagy az üvegkerámia károsodása esetén (törés, repedés, vagy bekarcolódás) a készüléket ki kell kapcsolni és le kell választani az elektromos hálózatról
- A készülék javítását, a csatlakozó vezeték cseréjét csak a kijelölt szerviz végezheti.

Biztonság a használat közben

- Az üvegkerámia felületről el kell távolítani a felragasztott címkéket és fóliákat.
- A készülék használata közben a figyelmetlen munkavégzés égésveszélyt jelent.
- Az elektromos készülékek csatlakozó vezetékének nem szabad a készülék forró felső felületével, illetve a forró főzőzónákkal érintkezni.
- A túlhevített zsír és olaj könnyen meggyulladhat. Ezért a forró olajban való sütéskor (pl. sült burgonya) ne hagyja felügyelet nélkül a készüléket.
- A használat után kapcsolja ki a főzőzónákat.
- A szívritmus-szabályzóval élő személyek a felső testükkel 30 cm-nél jobban ne közelítsék meg a bekapcsolt indukciós főzőzónákat.
- Égésveszély! Fémről készült tárgyakat (pl. kés, kanál, villa és edényfedő) ne helyezzen a főzőfelületre, mert ezek gyorsan felforrósodnak.

Biztonság a tisztításnál

- A tisztításhoz ki kell kapcsolni és ki kell hűteni a készüléket.
- Biztonsági okokból tilos a készüléket gőztisztítóval, vagy magasnyomású tisztítóval megtisztítani.

A készülék károsodásának elkerülése érdekében

- Az üvegkerámiára ráeső tárgyak megsérthetik a főzőfelületet.
- A főzőedények tologatása könnyen megsértheti az üvegkerámia keretet.
- Az öntöttvasból-, alumíniumból készült, vagy a sérült fenekű főzőedények a mozgatás közben bekarcolhatják az üvegkerámiát.
- A felületre ráolvadt anyagok és ételmaradékok könnyen beéghetnek az üvegkerámiába, ezért ezeket azonnal el kell távolítani.
- A főzőzónákat ne működtesse üres főzőedényekkel, vagy főzőedények nélkül.
- A munkalap és alsó lévő bútor között lévő 5 cm-es szellőzőnyílást nem szabad letakarni.

A készülék bemutatása

A főzőfelület kialakítása

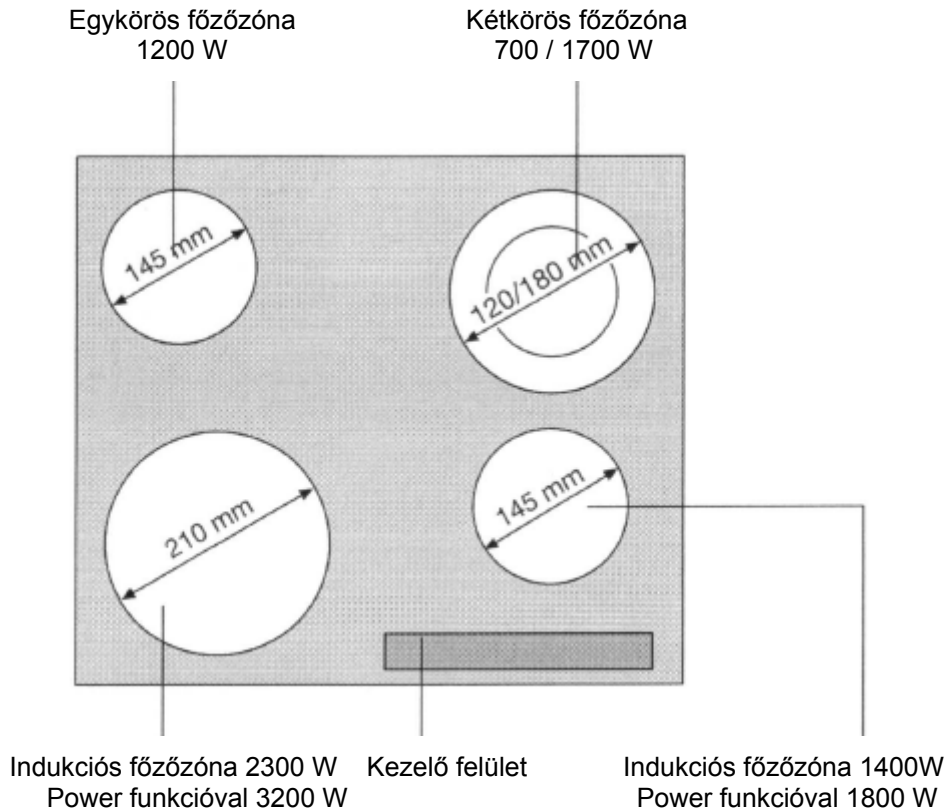

A kezelő felület kialakítása

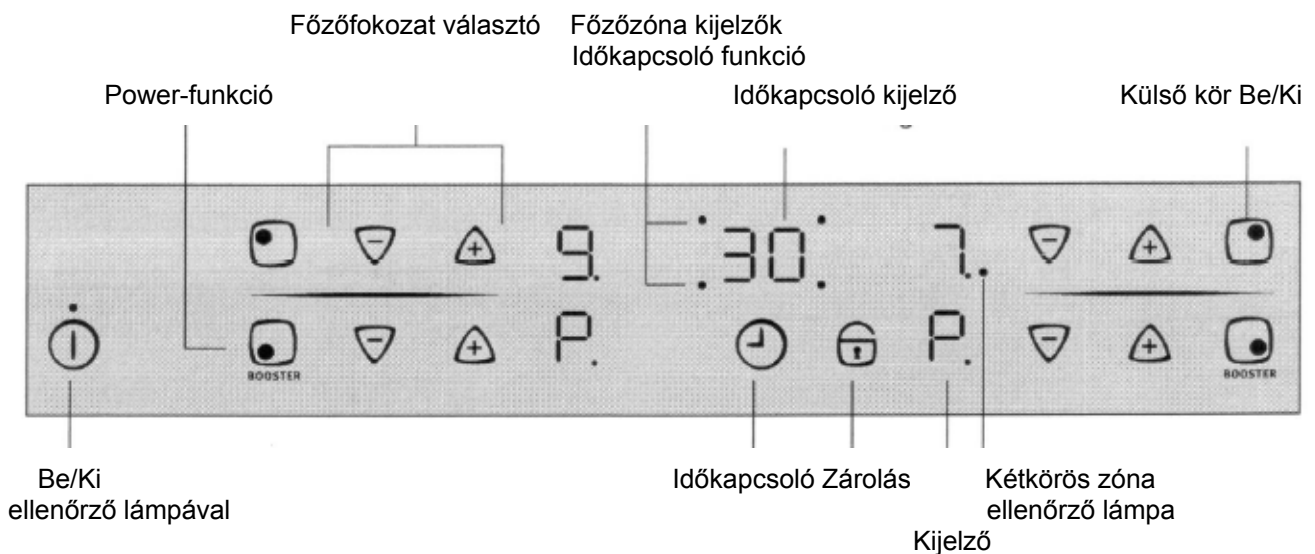









Touch-Control szenzorfelület

A készüléket a Touch-Control-szenzorfelülettel kell használni. Az egyes funkciókat a szenzorfelület megérintésével kell vezérelni, amit kijelzők és akusztikus hangjelzések erősítenek meg.

A szenzorfelületet felülről kell megérinteni, de vigyázni kell arra, hogy közben ne érintsen meg egy másik szenzormezőt is.

	Szenzorfelület	Funkció
	Be / Ki	Készülék be- és kikapcsolása
	Beállítások növelése	Főzőfokozat / Idő növelése
	Beállítások csökkentése	Főzőfokozat / Idő csökkentése
	Időkapcsoló	Időkapcsoló kiválasztása
	Zárolás	Kezelő felület zárolása / zárolás kioldása
	Power-funkció	Power-funkció be- és kikapcsolása
	Kétkörös zóna kapcsoló	Külső fűtőkör be- és kikapcsolása

Kijelzők

	Kijelző	Jelentése
		Főzőzóna kikapcsolva
	Melegentartó fokozat	Melegentartó fokozat beállítva
	Főzőfokozatok	Főzőfokozat beállítva
	Főzőautomatika	Főzőautomatika aktív
	Hiba	Hibafunkció lépett fel
	Edényfelismerés	A főzőedény alkalmatlan, vagy túl kicsi, illetve nincs főzőedény felhelyezve
	Maradékhő	A főzőzóna még meleg
	Gyermekvédelem	Gyermekvédelmi funkció bekapcsolva
	Power-funkció	Power-funkció bekapcsolva
	Biztonsági kikapcsolás	Biztonsági kikapcsolás aktív

Maradékhő kijelző



Figyelmeztetés! Égésveszély áll fenn a maradékhő miatt. A kikapcsolás után a főzőzónáknak bizonyos időre van szükségük a kihűléshez. Ügyeljen ezért a maradékhő kijelzésre .



A maradékhő funkciót ételek felolvasztásához és melegen-tartásához lehet használni.

Az **indukciós főzőzónák** a főzéshez szükséges meleget közvetlenül a főzőedény fenekének adják át. Az üvegkerámia csupán a főzőedény maradékhője révén melegszik fel.

A **hűtőventilátor** az elektronika hőmérsékletétől függően automatikusan kapcsol be- és ki

A készülék használata











 Az indukciós főzőzónákhoz csak alkalmas edényeket szabad használni.

A készülék be- és kikapcsolása

	Kezelő felület	Kijelzés	Ellenőrző lámpa
Bekapcsolás	 2 mp-ig megérinteni	 / 	világít
Kikapcsolás	 1 mp-ig megérinteni	 / nincs	kialszik



 A bekapcsolás után kb. 10 mp-en belül be kell állítani egy főzőzónát, vagy egy funkciót, mert különben a készülék automatikusan kikapcsol.

A főzőfokozat beállítása

	Kezelő felület	Kijelzés
Növelés	 megérintése	 -tól  /  -ig
Csökkenés	 megérintése	 -tól  -ig
Kikapcsolás	 és  egyszerre történő megérintése	

A kétkörös főzőzóna be- és kikapcsolása

A kétkörös főzőzónánál a fűtőfelületet az adott főzőedény nagyságának megfelelően lehet beszabályozni

	Szenzormező	Ellenőrző lámpa
Bekapcsolás	 1 - 2 mp-ig megérinteni	világít
Kikapcsolás	 1 - 2 mp-ig megérinteni	kialszik

A főzőautomatika használata

Mindegyik főzőzóna egy főzőautomatika funkcióval van kialakítva. A főzőautomatika a főzőzónát egy bizonyos ideig a maximális teljesítményre kapcsolja, majd utána automatikusan visszakapcsolja a beállított főzőfokozatra.

Lépés	Kezelő felület	Kijelzés
1.	/ beállítása	/
2.	Röviden letenni	/
3.	megérintése	
4.	megérintése és a kívánt főzőfokozat beállítása	-tól / -ig 3 másodperc után .

Ha a forralás közben egy magasabb főzőfokozatot választ ki, pl. -ról -re, akkor a főzési idő ennek megfelelően fog változni.



Ha a főzőzóna még rendelkezik maradékhővel (-kijelzés), akkor a főzőfolyamat nem kerül végrehajtásra.

A főzőautomatika időtartama a beállított főzőfokozattól függ.

Főzőfokozat	A fűtőtest forraló időtartama (perc:másodperc)	Az indukciós forralás időtartama (perc:másodperc)
	0:30	0:10
	1:00	0:10
	1:40	0:10
	4:50	3:10
	6:30	5:50
	10:10	10:10
	2:30	2:00
	3:30	2:30
	4:30	2:50
	---	---

A kezelő felület zárolása / a zárolás feloldása

A kezelő felület – a „Be/Ki” szenzormező kivételével – bármikor zárolható a beállítások véletlenszerű elállításának elkerülése érdekében, pl. a főzőfelület törlőruhával való lemosása esetén.





	Kezelő felület	Kijelzés
Bekapcsolás	 megérintése	 (5 mp-ig)
Kikapcsolás	 megérintése	korábban beállított főzőfokozat

 A készülék kikapcsolásánál a zárolási funkció automatikusan kikapcsol.

A gyermekvédelmi funkció alkalmazása





A gyermekvédelmi funkció alkalmazásával megakadályozható a készülék nemkívánatos használata.

A gyermekvédelmi funkció bekapcsolása

Lépés	Kezelő felület	Kijelzés / jelzőhang
1.	 készülék bekapcsolása (egyetlen egy főzőzónát sem beállítani)	
2.	 megérintése a jelzőhang megszólalásáig	Akusztikus hangjelzés
3.	 megérintése	

A készülék kikapcsol. A gyermekvédelmi funkció most bekapcsolt állapotban van.





A gyermekvédelmi funkció kikapcsolása

Lépés	Kezelő felület	Kijelzés / jelzőhang
1.	 készülék bekapcsolása	
2.	 megérintése a jelzőhang megszólalásáig	Akusztikus hangjelzés
3.	 megérintése	

A készülék kikapcsol. A gyermekvédelmi funkció most kikapcsolt állapotban van.

A gyermekvédelmi funkció feloldása

A gyermekvédelmi funkció egy egyszeri főzési folyamathoz kikapcsolható, de a védelmi funkció továbbra is aktív marad.





Lépés	Kezelő felület	Kijelzés / jelzőhang
1.	 készülék bekapcsolása	
2.	 és  egyidejű megérintése	 / akusztikus hangjelzés

A következő kikapcsolásáig normál módon lehet használni a készüléket.

A Power-funkció be- és kikapcsolása

A Power-funkció  a főzőzónákat a rendelkezésre álló pótteljesítményre állítja, pl. ha egy nagyobb mennyiségű vizet gyorsabban szeretne felforralni.

A Power-funkció 10 percig aktivizálható. Ezután a főzőzóna automatikusan a 9-es fokozatra kapcsol vissza.

	Kezelő felület	Kijelzés
Bekapcsolás	 megérintése	
Kikapcsolás	 megérintése	
	 megérintése	

A főzőzónák egy maximális teljesítménnyel rendelkeznek.

Ha a Power-funkció bekapcsolásánál ez a teljesítménytartomány átlépésre kerül, akkor a Power-vezérlés lecsökkenti egy másik főzőzóna főzőfokozatát.

Ennek a főzőzónának a kijelzője a beállított és a maximálisan lehetséges főzőfokozat között két percig felváltva fog villogni. Ezután a tényleges főzőfokozatot kerül kijelzésre.

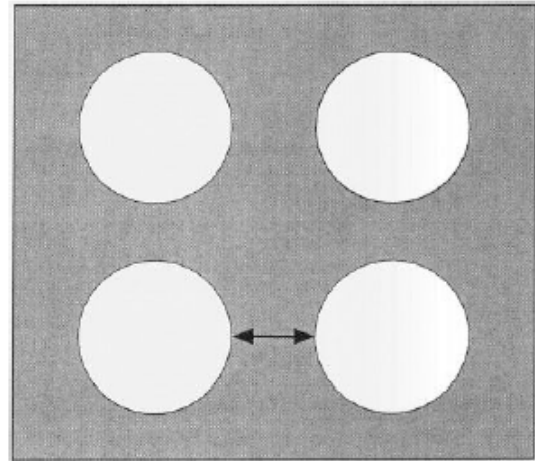

Példa:			
Utoljára beállított főzőzóna	Másik főzőzóna		
Beállított főzőfokozat	Beállított főzőfokozat	Kijelzés	Tényleges főzőfokozat
	9	 és 9 felváltva	

 Ha a Power-funkció befejeződik, akkor a főzőzónák automatikusan visszakapcsolnak a korábban beállított főzőfokozatra.

Az időkapcsoló funkció használata







Egyidejűleg mindegyik főzőzónához használni lehet a két Időkapcsoló-funkció egyikét.

Funkció	Feltétel	Az idő lejárt utáni eredmény
Kikapcsoló automatika	egyik beállított főzőfokozatnál	akusztikus hangjelzés 00 villog főzőzóna kikapcsol
Rövid időmérés (vekker)	nem használt főzőzónáknál	akusztikus hangjelzés 00 villog

i Ha kikapcsol egy főzőzónát, akkor a beállított Időkapcsoló-funkció is kikapcsol.

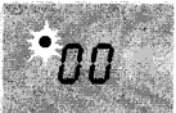
i Ha az egyik főzőzónánál pótlólag egy „Rövid időmérés” funkció lett beállítva, akkor a beállított idő letelte után a főzőzóna ki fog kapcsolni.



Főzőzóna kiválasztása

Lépés	Kezelő felület	Kijelzés
1.	 1 x megérintve.	Az első főzőzóna ellenőrző lámpája villog. 
2.	 1 x megérintve.	A második főzőzóna ellenőrző lámpája villog. 
3.	 1 x megérintve.	A harmadik főzőzóna ellenőrző lámpája villog. 
4.	 1 x megérintve.	A negyedik főzőzóna ellenőrző lámpája villog. 

i Ha az ellenőrző lámpa lassabban villog, akkor a főzőfokozatot be lehet állítani, vagy meg lehet változtatni.



i Ha további időkapcsoló-funkció van beállítva, akkor néhány másodperc múlva az összes időkapcsoló-funkció legrövidebb hátralévő ideje kerül kijelzésre és villogni kezd a hozzátartozó ellenőrző lámpa.

Az idő beállítása

Lépés	Kezelő felület	Kijelzés
1.	 főzőzóna kiválasztása.	A kiválasztott főzőzóna ellenőrző lámpája villog.
2.	 vagy  megérintése a kiválasztott főzőzónánál	00 -tól 99 percig.



Néhány másodperc múlva lassabban kezd villogni az ellenőrző lámpa.
Az idő beállításra került.
Az idő visszaszámlálása megkezdődik.

Az időkapcsoló-funkció kikapcsolása

Lépés	Kezelő felület	Kijelzés
1.	 főzőzóna kiválasztása.	A kiválasztott főzőzóna ellenőrző lámpája gyorsabban villog. A hátralévő idő kerül kijelzésre.
2.	 megérintése a kiválasztott főzőzónánál	A hátralévő idő 00 -ig számol vissza.

Az ellenőrző lámpa kialszik.
A kiválasztott főzőzóna Időkapcsoló-funkciója kikapcsol.

Az idő megváltoztatása

Lépés	Kezelő felület	Kijelzés
1.	 főzőzóna kiválasztása.	A kiválasztott főzőzóna ellenőrző lámpája gyorsabban villog. A hátralévő idő kerül kijelzésre.
2.	 vagy  megérintése a kiválasztott főzőzónánál	01 -től 99 percig.

Néhány másodperc múlva lassabban kezd villogni az ellenőrző lámpa.
Az idő beállításra került.
Az idő visszaszámlálása megkezdődik.

Egy főzőzóna hátralévő idejének kijelzése

Lépés	Kezelő felület	Kijelzés
1.	 főzőzóna kiválasztása.	A kiválasztott főzőzóna ellenőrző lámpája gyorsabban villog. A hátralévő idő kerül kijelzésre.

Néhány másodperc múlva lassabban kezd villogni az ellenőrző lámpa.

Az akusztikus hangjelzés kikapcsolása

Lépés	Kezelő felület	Kijelzés
1.	 megérintése.	Akusztikus visszajelzés.

Az akusztikus hangjelzés elhallgat.

Biztonsági kikapcsolása



Főzőfelület

- Ha a főzőfelület bekapcsolása után 10 másodpercen belül az egyik főzőzónánál nem állít be valamilyen főzőfokozatot, akkor a főzőfelület automatikusan kikapcsol.
- Ha egy, vagy több szenzormezőt több mint 10 másodpercig letakar valamivel, pl. ráállítja a félretolt főzőedényt, akkor egy hangjelzés lesz hallható és a főzőzóna automatikusan kikapcsol.
- Ha mindegyik főzőzóna ki van kapcsolva, akkor a főzőfelület 10 másodperc múlva automatikusan kikapcsol.

Kezelő felület

-  Nedvesség (pl. egy vizes ruha), vagy a kezelő felületre kifolyt folyadék hatására mindegyik főzőzóna azonnal kikapcsol.

Indukciós főzőzónák

- Túlhevülésnél (pl. egy üresre elforrt főzőedény hatására) a főzőzóna automatikusan kikapcsol. A -jelzés kerül kijelzésre. Az ismételt használat előtt a főzőzónát -ra kell állítani és ki kell hűteni.
- Ha nem megfelelő főzőedényt használ, akkor a kijelzőben villogni kezd az -jelzés és a főzőzóna kijelzője kikapcsol.

Mindegyik főzőzóna

- Ha egy bizonyos idő letelte után a főzőzónák egyikét sem kapcsolja ki, vagy nem változtatja meg a főzőfokozatot, akkor a megfelelő főzőzóna automatikusan kikapcsol.

Főzőfokozat	Kikapcsolás
1-2	6 óra múlva
3-4	5 óra múlva
5	4 óra múlva
6-9	1,5 óra múlva

Tanácsok a főzéshez és a sütéshez

Akrilamid útmutató

A legújabb tudományos ismeretek szerint az élelmiszerek intenzív leburnítása, speciálisan a keményítőtartalmú termékeknél az akrilamid révén káros hatást fejt ki az egészségre. Ezért azt tanácsoljuk, hogy lehetőleg alacsonyabb hőfokon végezze a sütést és ne barnítsa le erősen az ételeket.

Főzőedények

- A jó főzőedény a fenékrészéről ismerhető fel. A fenéknek vastagnak és síknak kell lenni.
- A zománcozott acélból, vagy az alumíniumból, illetve a rézből készült edények fenékrésze fémes elszíneződést hagyhat hátra az üvegkerámia főzőfelületen, amit csak nagyon nehezen, vagy egyáltalán nem lehet eltávolítani.

Főzőedények az indukciós főzőzónákhoz

Főzőedény anyaga	Alkalmas
Acél, zománcozott acél	Igen
Öntöttvas	igen
Rozsdamentes acél	ha a gyártó megfelelőnek jelölte meg
Alumínium, réz, sárgaréz	---
Üveg, kerámia, porcelán	---

 Az indukciós főzőzónákhoz alkalmas edényeket a gyártó cégek megfelelő jelzéssel látják el.

Alkalmassági vizsgálat

Egy főzőedény akkor alkalmas az indukciós főzéshez, ha...

- ...az edénybe töltött kevés víz az egyik indukciós főzőzóna 9-es főzőfokozatán néhány másodpercen belül felforrósodik.
- ... az edényfenékbe helyezett mágnes letapadva marad.

 Bizonyos főzőedények zörejes hangokat adnak az indukciós főzőzónán való használat közben. Ezek a zajok nem jelentik a készülék hibáját és nincsenek semmiféle hatással az üzemi funkciókra.

Edénynagyság

Az indukciós főzőzónák egy bizonyos határig automatikusan alkalmazkodnak az edényfenék átmérőjéhez. Az edényfenék mágneses részének azonban legalább meg kell felelnie a főzőzóna legkisebb átmérőjének.

 A főzőedényt mindig a főzőzóna közepére kell állítani.

Tanácsok az enegiatakarékos használathoz



A főzőedényt a főzőzóna bekapcsolása előtt helyezze fel.



Ha lehetséges, akkor a főzőedényt mindig takarja le egy fedővel.

Alkalmazási példák a főzéshez

Az alábbi táblázatban megadott adatok csak irányértékek.

Főzőfokozat	Főzési folyamat	Alkalmas	Időtartam	Megjegyzés / tipp
0		Kikapcsolt állás		
u	Melegen tartás	Főtt ételek melegen tartásához	Szükség szerint	Lefedve
1-2	Olvasztás	Hollandi szósz, vaj, zselatin, csokoládé felolvasztásához	5-25 perc	Közben kevergetni
	Megalvasztás	Habos omlett	10-40 perc	Fedő alatt sütni
2-3	Duzzasztás	Rizs duzzasztásához és tejes ételek forralásához, készre főzéséhez	25 –50 perc	A rizshez legalább dupla mennyiségű folyadékot adagoljon. A tejes ételeket közben kevergetni.
3-4	Párolás Dinsztelés	Zöldségek párolásához, halakhoz, húsok pörköléséhez	20-45 perc	A zöldséghez kevés folyadékot adagolni (néhány evőkanál)
4-5	Főzés	Burgonya párolásához	20-60 perc	Kevés folyadékot használni, pl. 750 g burgonyához maximum ¼ liter víz
		Nagyobb ételmennyiség főzéséhez, egytál-ételekhez, levesekhez	60-150 perc	3 liter folyadékig, plussz hozzávalók
6-7	Közepes sütés	Bécsi szelet, Cordon blue, karajszelet, sült kolbász, máj, tojás, tojáslepény, fánk fritőzéséhez	folyamatosan sütni	Közben megfordítani
7-8	Erős sütés	Burgonyafánk, vesepecsenye, steak, fánk sütéséhez	5-15 perc serpenyőnként	Közben megfordítani
9	Forralás Átsütés Fritőzés	Nagyobb mennyiségű folyadékok forralásához, specli főzéséhez, húsok átsütéséhez, (gulyás készítéséhez, pörköléshez), sült burgonya készítéséhez		

A Power-funkció nagyobb mennyiségű folyadék felforralásához alkalmas.

Tisztítás és ápolás

 **Figyelem!** A maradék hő miatt égésveszély áll fenn!

Hagyja kihűlni a készüléket.

 **Figyelem!** A durva szemcséjű és a karcolást okozó tisztítószeres károsítják a készüléket. Vizet és mosogatószerrel használjon a tisztításhoz.

 **Figyelem!** A felületen visszamaradt tisztítószeres károsítják a készüléket. A maradványokat vízzel és mosogatószerrel távolítsa el.

Minden használat után meg kell tisztítani a készüléket

1. A készüléket egy nedves ruhával és kevés tisztítószerrel mossa le.
2. A tisztítás befejezése után egy tiszta ronggyal törölje szárazra a készüléket.

Szennyeződések eltávolítása

1. Az üvegkaparót ferdén helyezze rá az üvegkerámia felületre.
2. A penge óvatos csúsztató mozgásával távolítsa el a szennyeződések.
3. A készüléket egy nedves ruhával és kevés tisztítószerrel mossa le.
4. A tisztítás befejezése után egy tiszta ronggyal törölje szárazra a készüléket.

A szennyeződés fajtája	Eltávolítás		
	Azonnal	Kihűlt készüléknél	Eszköz
Cukor, cukortartalmú ételek	igen	---	Tisztító üvegkaparó *
Műanyag, alufólia	igen	---	
Mész- és vízkőmaradványok	---	igen	Üvegkerámia-, vagy rozsdamentes folttisztító *
Zsírfoltok	---	igen	
Fémes, csillogó elszíneződések	---	igen	

* Az üvegkaparó, az üvegkerámia-, vagy rozsdamentes folttisztítók a szakkereskedésből szerezhetők be.

 A felületre száradt szennyeződések üvegkerámia-, vagy rozsdamentes folttisztítóval távolítsa el.

 Azok a karcok, vagy sötét foltok, amelyek nem távolíthatók el a felületről, nincsenek hatással a főzőfelület működőképességére.

Mit kell tenni, ha...

Probléma	Lehetséges oka	Segítség
A főzőzónák nem kapcsolnak be, vagy nem működnek.	Több mint 10 másodperc telt el a készülék bekapcsolása óta.	Kapcsolja be újra a készüléket.
	Be van kapcsolva a zárolási funkció L .	Kapcsolja ki a zárolási funkciót. (Lásd a „Kezelő felület zárolása” c. részt).
	Be van kapcsolva a gyermekvédelmi funkció L .	Kapcsolja ki a gyermekvédelmi funkciót. (Lásd a „Gyermekvédelmi funkció” c. részt).
	Egyidejűleg több szenzormező került megérintésre.	Csak egy szenzormezőt érintsen meg.
	A szenzorfelületen egy nedves ruha van, vagy részben benedvesedett.	Távolítsa el a ruhát, vagy a nedvességet. Kapcsolja be újra a készüléket.
	Kioldott a biztonsági kikapcsolás.	Kapcsolja be újra a készüléket.
A maradékhő kijelző semmit nem jelez ki.	A főzőzóna csak rövid ideig volt bekapcsolva és már nem meleg.	Ha azonban a főzőzóna forró, akkor forduljon a szervizhez.
A főzőautomatika nem kapcsol be.	A főzőzóna még maradékhő funkcióval H rendelkezik.	Hagyja lehűlni a főzőzónát
	A legmagasabb főzőfokozat 9 van beállítva.	A legmagasabb főzőfokozatnak ugyanakkora a teljesítménye, mint a főzőautomatikának.
Ismétlődő jelzőhang (6x), a készülék kikapcsol.	Egy, vagy több szenzormező 10 mp-nél hosszabb ideig le lett takarva.	Távolítson el mindent a szenzormező(ök)ről.
Jelzőhang szólal meg és a készülék bekapcsol, majd 5 mp-múlva újra kikapcsol és 5 mp-múlva újra megszólal a jelzőhang.	Le lett takarva a Be/Ki szenzormező (pl. egy ruhával).	Távolítson el mindent idegen tárgyat kezelő felületről.
Két főzőfokozat között felváltva világítanak a kijelzők.	A Power-vezérlő funkció csökkentette ennek a főzőzónának a teljesítményét.	Lásd a „Power-funkció be-/kikapcsolása” c. részt.
F -villog.	Alkalmatlan a főzőedény.	Alkalmas főzőedényt használjon.
	Nincs főzőedény a főzőfelületen.	Helyezzen fel egy főzőedényt.
	A főzőedény fenékmérete túl kicsi a főzőzónához.	Váltson át kisebb főzőzónára.
- világít.	Kioldott a főzőzóna túlfűtésvédelme.	Kapcsolja ki a főzőzónát. Kapcsolja be újra a főzőzónát.
E és egy szám kerül kijelzésre.	Hiba az elektronikában.	Néhány percig válassza le a készüléket az elektromos hálózatról (kapcsolja le a főbiztosítékot.) Ha a bekapcsolás után ismét az E jelenik meg, akkor forduljon a szervizhez.

Ha a fent megadott segédinformációk nem segítenek Önnek abban, hogy az üzemzavart elhárítsa, akkor forduljon a jótállási jegyben megjelölt szervizhez, vagy a Vevőszolgálathoz.



Figyelem! A meghibásodott készüléket csak a jótállási jegyben kijelölt szerviz, javíthatja. A szakszerűtlen javítás tilos és életveszélyes. A készülék javításának megrendeléséhez forduljon a szervizhez, vagy a Vevőszolgálathoz.

Gondoskodás



Csomagoló anyagok

A készülék szállításához használt csomagoló környezetbarát anyagok és újrahasznosíthatók. A műanyagok megfelelő módon jelölve vannak, pl. >PE<, >PS< stb. A csomagoló anyagokról és adott esetben a kiselejtezett régi készülékről is a környezetvédelmi szabályoknak és előírásoknak megfelelően kell gondoskodni.



Öreg készülék

A terméken vagy a csomagoláson található  szimbólum azt jelzi, hogy a termék nem kezelhető háztartási hulladékként. Ehelyett a terméket el kell szállítani az elektromos és elektronikai készülékek újrahasznosítására szakosodott megfelelő begyűjtő helyre.

Azzal, hogy gondoskodik ezen termék helyes hulladékba helyezéséről, segít megelőzni azokat a környezetre és az emberi egészségre gyakorolt potenciális kedvezőtlen következményeket, amelyeket ellenkező esetben a termék nem megfelelő hulladékkezelése okozhatna.

Ha részletesebb tájékoztatásra van szüksége a termék újrahasznosítására vonatkozóan, akkor kérjük, hogy lépjen kapcsolatba a helyi önkormányzattal, a háztartási hulladékok kezelését végző szolgálattal vagy azzal a bolttal, ahol a terméket vásárolta.

Szerelési útmutató

Biztonsági útmutatások

A készülék beszerelésénél be kell tartani az érvényes törvényeket, rendelkezéseket, irányelveket és szabványokat (biztonsági előírok, szakirányú és helyi hulladékhasznosítási előírások, stb.)

A szerelést csak szakképzett személy, szerviz végezheti.

A többi bútortól való minimális távolságokat szigorúan be kell tartani.

Csak védőburkolattal rendelkező fiókokat szabad közvetlenül a készülék alá beszerelni.

A munkalap kivágási felületét a nedvesség szigetelésére alkalmas tömítő anyaggal kell levédeni.

A tömítőanyagnak hézagmentesen kell lezárnia a készülék és a munkalap közötti réseket.

A készülék és a munkalap közé nem szabad semmiféle szilikon tömítőanyagot felhordani.

A beépítés során meg kell védeni a készülék alsó oldalát a gőztől és a nedvességtől, például egy mosogatógéptől, vagy sütőtől.

A készülék beszerelési helyének kiválasztásánál kerülni kell közvetlenül az ablakok alatti és közvetlenül az ajtók melletti helyeket. A kinyíló ajtók és a kitáruló ablakok könnyen felboríthatják a főzőfelületen lévő forró főzőedényt.



FIGYELMEZTETÉS!

Az elektromos áram által fennálló sérülésveszélyek:

- A hálózati csatlakozó kapcsok feszültség alatt vannak.
- A hálózati csatlakozó kapcsokat feszültségmentesíteni kell.
- Ügyelni kell a kapcsolási rajzra.
- Az elektromos biztonsági előírásokra ügyelni kell.
- A szakszerű beépítéssel biztosítani kell a megfelelő érintésvédelmet.
- Az elektromos csatlakoztatást elektromos szakemberrel, szervizzel kell elvégeztetni.



FIGYELMEZTETÉS!

Az elektromos áram által okozott károsodások:

A laza és szakszerűtlen összekötésű csatlakozások túlhevíthetik a kapcsokat.

- A kapcsok összekötését szakszerűen kell kialakítani.
- A vezetékeztést tehermentesen kell kialakítani.
- Az 1, vagy 2-fázisú csatlakozást mindenképpen a H05BB-F Tmax 90° típusú (vagy magasabb értékű) összekötő hálózati vezetékkel kell kialakítani.
- Ha a készülék hálózati vezetéke megsérül, akkor azt egy H05BB-F Tmax 90° típusú (vagy magasabb értékű) összekötő hálózati vezetékre kell kicseréltetni, amit a Szakszerviztől kell megrendelni.

A főzőrész hálózati csatlakozóját egy legalább 3 mm-es érintkező távolsággal rendelkező megszakító kapcsoló szerkezettel kell csatlakoztatni, hogy az bármikor leválasztható legyen az elektromos hálózatról.

Alkalmazható kapcsoló szerkezetek lehetnek pl.: LS-kapcsoló, biztosíték (foglatból kihúzható csavaros biztosíték), FI-biztonsági kapcsoló és biztosíték.

Tömítés felragasztása

- Tisztítsa meg a munkalapban lévő kivágást.
- Ragassza fel a készülékhez mellékelt öntapadó tömítőcsíkot körben a főzőfelület alsó oldalára az üvegkerámia külső szélére. A művelet közben ne nyújtsa meg a tömítőcsíkot. A tömítőcsík két végét tompán nyomja egymásba.

Műszaki adatok

Készülék méretek		
Szélesség		590 mm
Mélység		520 mm
Magasság		55 mm
Kivágási méretek		
Szélesség		560 mm
Mélység		490 mm
Magasság		51 mm
Sarokrádiusz		R5
Főzőzónák		
Pozíciók	Átmérők	Teljesítmény
Bal első főzőzóna	210 mm	2200 W / 3200 W Power funkcióval
Bal hátsó főzőzóna	145 mm	1200 W
Jobb első főzőzóna	145 mm	1400 W / 1800 W Power funkcióval
Jobb hátsó főzőzóna	120 / 180 mm	700 / 1700 W
Névleges feszültség		230 V / 50 Hz
Együttes teljesítmény max.		6,6 kW

Szerelési ábrák

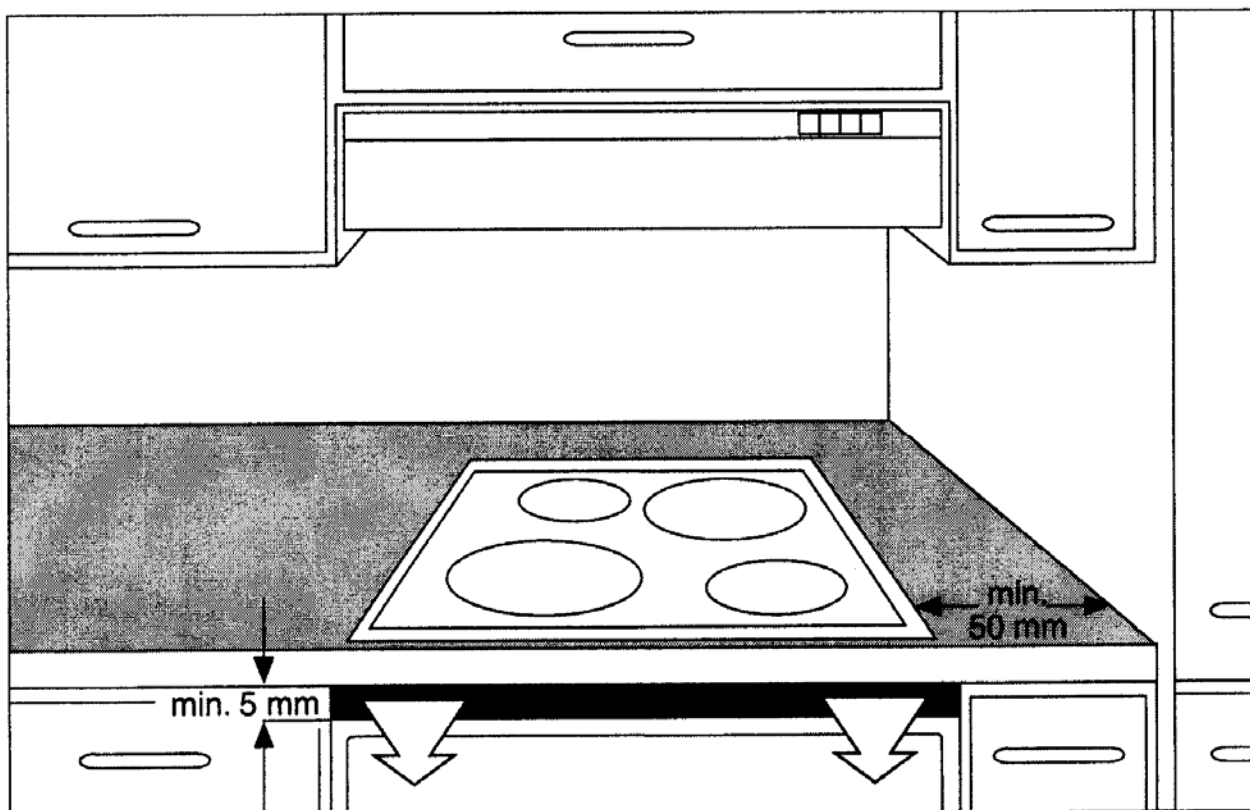
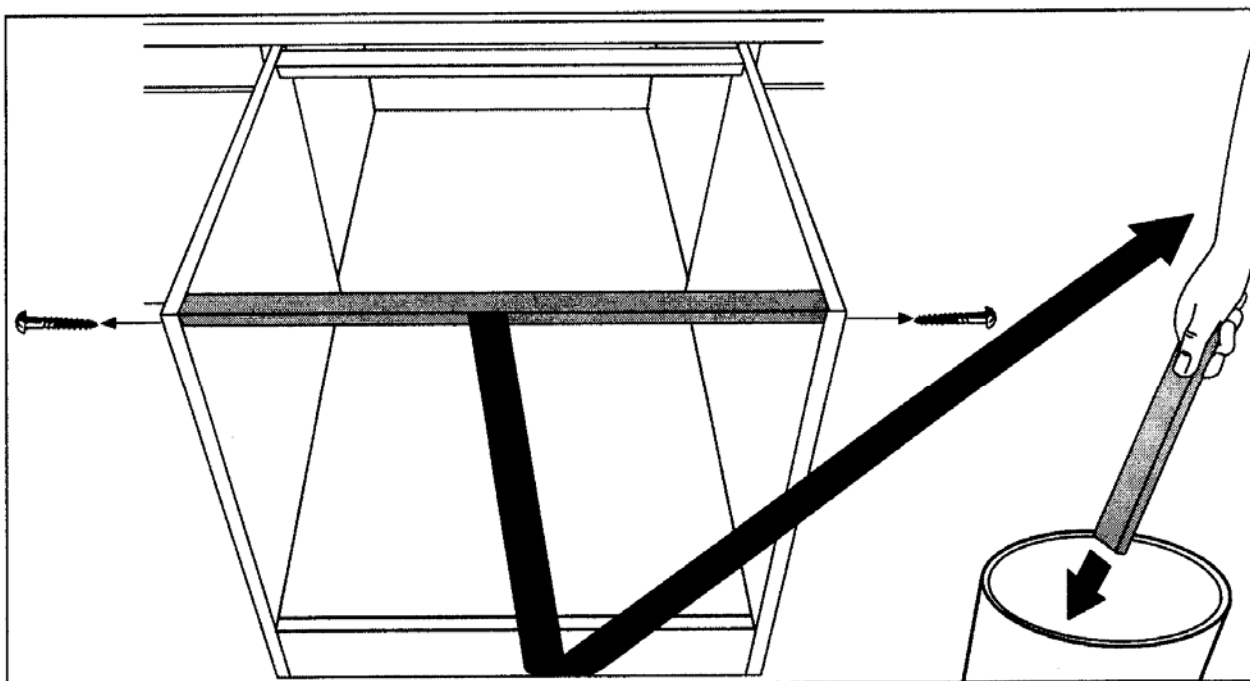

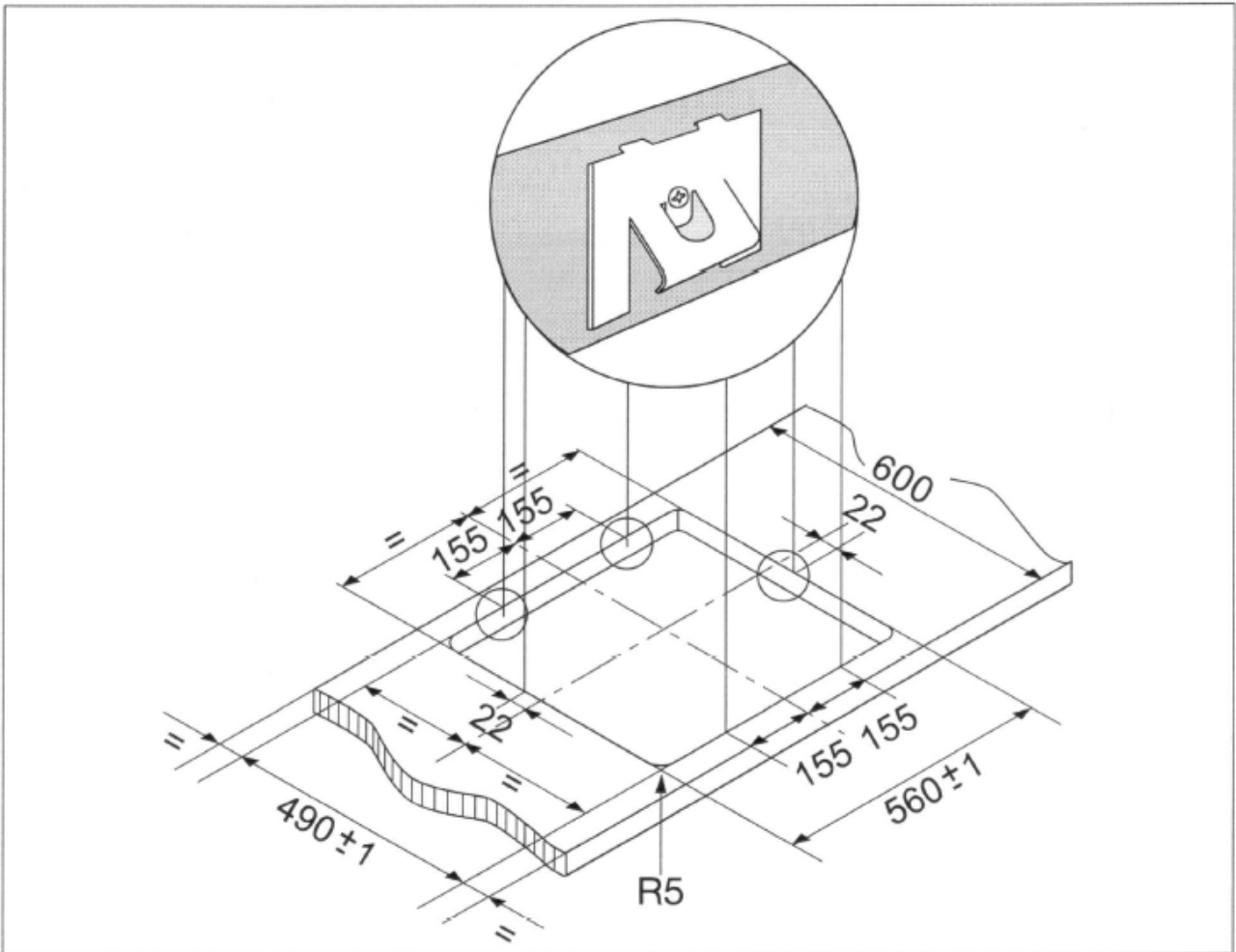
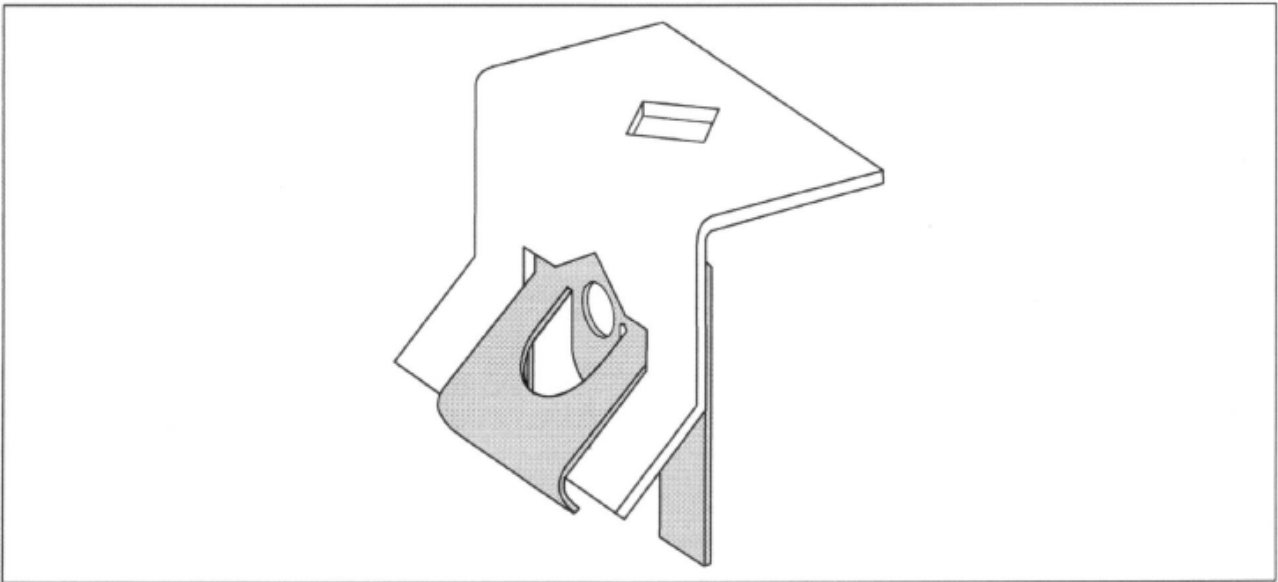

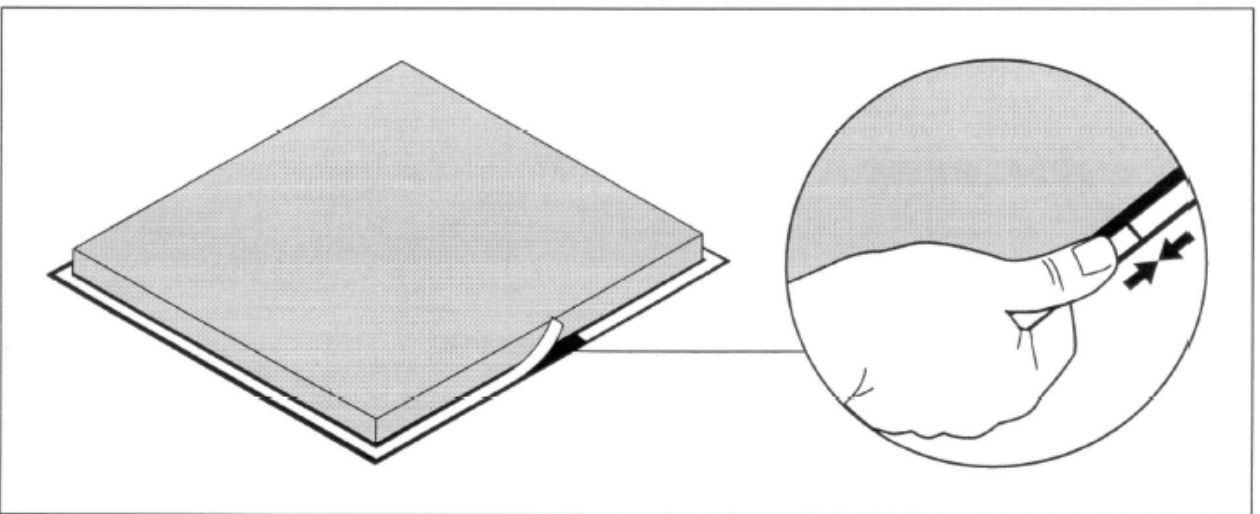
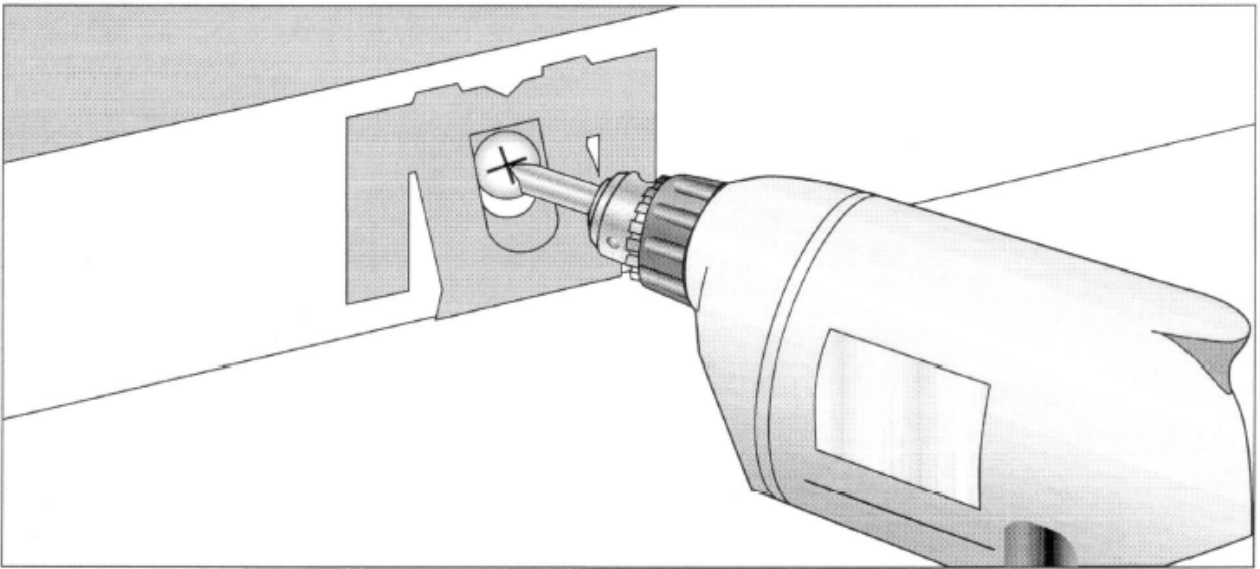
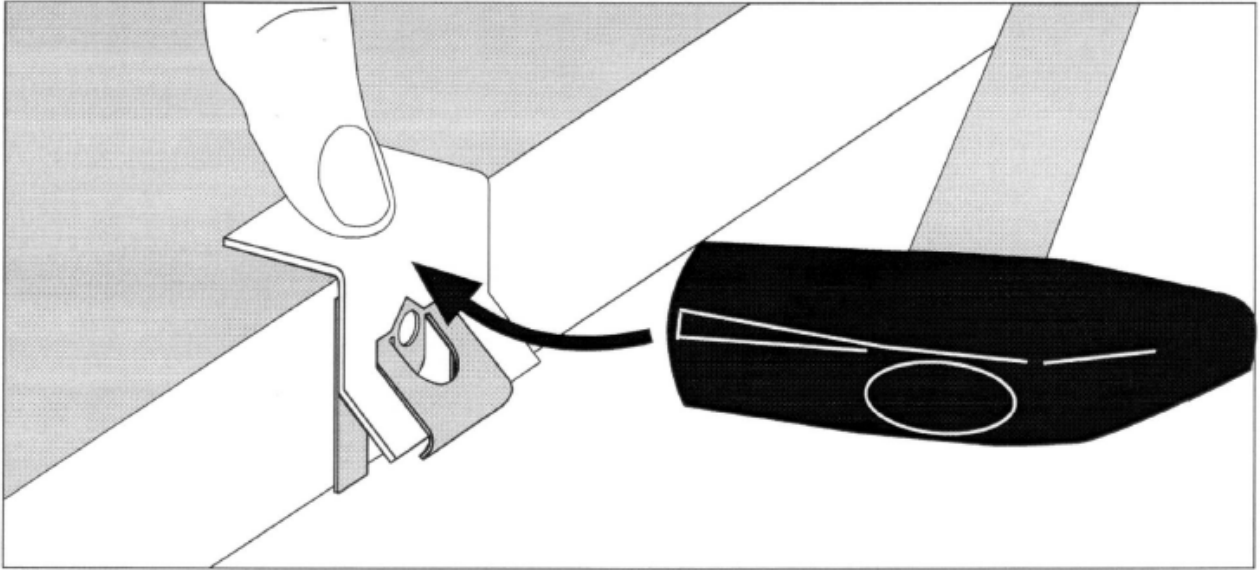

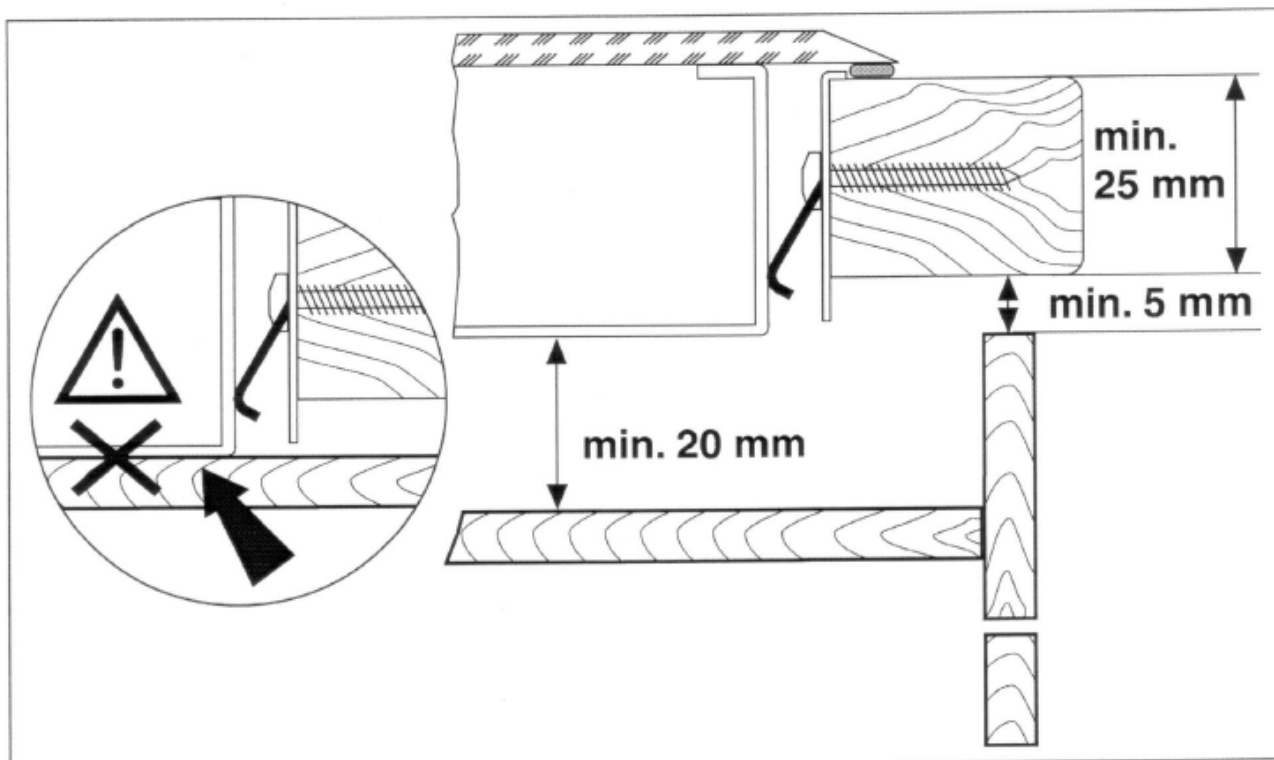

Adattábla

Modell EHD 6671P	Prod.Nr. 949591613
Typ 55GAD83AG	230 V AC 50 Hz
Made in Germany	Ser.Nr.
	Induction 3,7 kW
	6,6 kW

Vevőszolgálat, Szerviz

A cég elektromos készülékei megfelelnek a biztonsági előírásoknak. Az elektromos készülékeket csak elektromos szakember, szerviz javíthatja. A szakszerűtlen javításból eredő károkért a gyártó nem vállal felelőséget és érvényét veszti a garanciális javítás feltétele is. Minden esetben adja meg a szerviznek / Vevőszolgálatnak az adattáblán található gyártási számokat.

A számok megadása után a Szerviz szakembere már célirányosan meghatározhatja a készülékhez szükséges pótalkatrészek körét és már az első alkalommal, tehát gyorsabban lesz megjavítható a meghibásodott készülék.

Azért, hogy ezek a számok mindig kéznél legyen azt ajánljuk, hogy írja fel őket az alábbi sorba.

Modell:
PNC:
S-No:

Vevőszolgálat és márkaszerviz: 1142 Budapest, Erzsébet kir.-né út 87.

Forgalmazó: Electrolux Lehel Kft. Háztartási Készülékek
1142 Budapest, Erzsébet kir.-né út 87.

