

I n d u k c i ó s ü v e g k e r á m i a f ő z ő l a p

Szerelési és használati útmutató

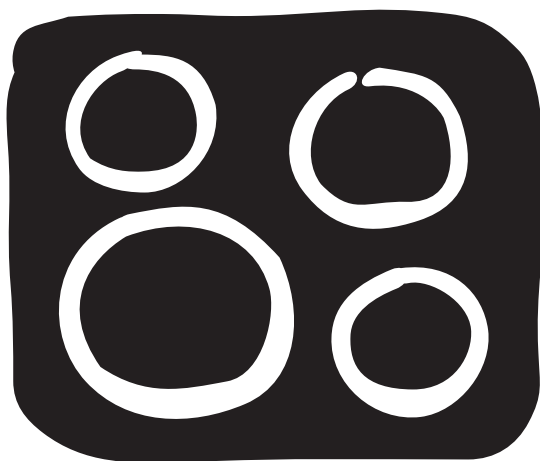

EHD 6005 P

Tisztelt Ügyfelünk!

Olvassa el alaposan ezt a használati utasítást, és őrizze meg, hogy később is utána tudjon benne nézni valamilyen kérdésnek.

Ha esetleg eladja a készüléket, a használati utasítást adja oda az új tulajdonosnak.

A szövegben az alábbi jeleket alkalmazzuk:



Biztonsági tudnivalók

Figyelem! Személyes biztonságot szolgáló tudnivalók.

Figyelem! Tudnivalók, amelyek segítségével elkerülhetők a készülék sérülései.



Tudnivalók és gyakorlati tanácsok



Környezetvédelmi információk

Tartalomjegyzék

Használati útmutató	4
Biztonsági tudnivalók	4
A készülék leírása	5
A főzőlap	5
A kezelőlap	5
Érintésvezérlés érzékelőmezői	6
Jelek	6
Maradék hő-kijelző	6
A készülék kezelése	7
A készülék be- és kikapcsolása	7
Főzési fokozat beállítása	7
A kezelőlap lezárása /a lezárás feloldása	7
Gyermekzár használata	8
A Power funkció be- és kikapcsolása	9
Időzítési funkció használata	10
Biztonsági kikapcsolás	12
Sütési és főzési tippek	12
Fazék indukciós főzőzónákhoz	13
Energiatakarékossági tippek	13
Alkalmazási példák (főzés)	14
Tisztítás és gondozás	15
Mit tegyünk, ha ...?	16
Ártalmatlanítás	17
Szerelési útmutató	18
Beszerelés	19
Típustábla	22
Szerviz	23

Használati útmutató

Biztonsági tudnivalók

 Kérjük, vegye figyelembe az alábbi tudnivalókat, ellenkező esetben ugyanis a garanciális igény nem érvényes.

 A készülék az alábbi európai uniós irányelveknek felel meg:

- az egyes villamossági termékek biztonsági követelményeiről és az azoknak való megfelelésértékeléséről szóló 79/1997.(XII.31.) IKIM rendelet a 73/23/EEC kitesztelési irányelv alapján,
- az elektromágneses összeférhetőségről szóló 31/1999.(VI.11.) GM-KHVM együttes rendelet a 89/336/EEC EMC irányelv alapján,
- az egységes megfelelési jelölés használatáról szóló 208/1999.(XII.26.) Korm. rendelet a 93/68/EEC CE jelölésre vonatkozó irányelv alapján.

Rendeltetésszerű használat

- A készülék csak háztartásban történő főzésre, sütésre használható.
- A készüléket nem szabad munka vagy tárolófelületként használni.
- A készülék átalakítása vagy módosítása tilos.
- Ne tegyen a készülékre illetve ne tároljon a készülék közelében éghető folyadékot, könnyen gyúlékony anyagot vagy elolvadó tárgyat (pl. fólia, műanyag, alumínium).

Gyermekek biztonsága

- A kisgyermeket tartsa távol a készüléktől.
- Nagyobb gyermeket csak felnőtt felügyelete mellett és útmutatásával dolgozzanak a készülékkel.
- A kisgyermek és háziállatok általi véletlen bekapcsolás elkerülésére azt ajánljuk, kapcsolja be a gyermekzárát.

Általános biztonsági tudnivalók

- Az új készüléket csak megfelelően képzett és feljogosított szakember szerelheti és csatlakoztathatja.
- A beépíthető készülékek csak szabványos, megfelelő szekrénybe és munkalapba építhetők be.
- A készüléket meghibásodása vagy a kerámiaüveg sérülése esetén (törés, repedés) áramütés elkerülése érdekében ki kell kapcsolni, a villamos hálózatról le kell választani.
- A készüléket csak megfelelően képzett és arra feljogosított szakember javíthatja.

Biztonság használat közben

- Távolítsa el a kerámiaüvegről a matricákat és fóliákat.
- A készülék figyelmetlen használata égési sérülés veszélyével jár.
- Villamos készülékek vezetőkeit nem érhetnek a készülék forró felületére illetve a forró edényhez.
- A túlhevített zsír és olaj könnyen meggyullad. Ne hagyja felügyelet nélkül a zsír vagy olaj használatával járó főzési ill. sütési folyamatokat (pl. hasábburgonya).
- Minden használat után tisztítsa meg a főzőzónákat.
- Szívritmus-szabályozóval rendelkező emberek a felsőtestük és a bekapcsolt indukciós főzőzóna között tartsanak minimum 30 cm-es távolságot.
- Égésveszély! Fém tárgyakat pl. kést, villát, kanalat és fedőt ne tegyen a főzőmezőre, mivel felforrósodhatnak.

Biztonság tisztítás közben

- A sütő csak kikapcsolt és kihűlt állapotban tisztítható!
- A készülék gőzsugárral vagy nagy nyomású tisztítóval történő tisztítása biztonsági okokból tilos.

Így előzheti meg a készülék sérülését

- A leeső tárgyak megrongálhatják a kerámiaüveget.
- A főzőedénnyel való ütközés megsértheti a kerámiaüveg peremét.
- Az öntött vasból, alumíniumöntvényből készült vagy sérült fenékű edények eltoláskor megkarcolhatják a kerámiaüveget.
- Az olvadákony tárgyak és a kifutó folyadék beéghet a kerámiaüvegbe, ezért azonnal el kell távolítani.
- Üres edénnyel vagy edény nélkül ne használja a főzőzónákat.
- Ne melegítsen üres fazekakat és lábasokat. Ez sérülést okozhat a főzőedényben vagy az üvegkerámiában.
- A munkaasztal és alatta elhelyezkedő bútorsor közötti 5 mm-es szellőzési rést nem szabad eltakarni.

A készülék leírása

A főzőlap

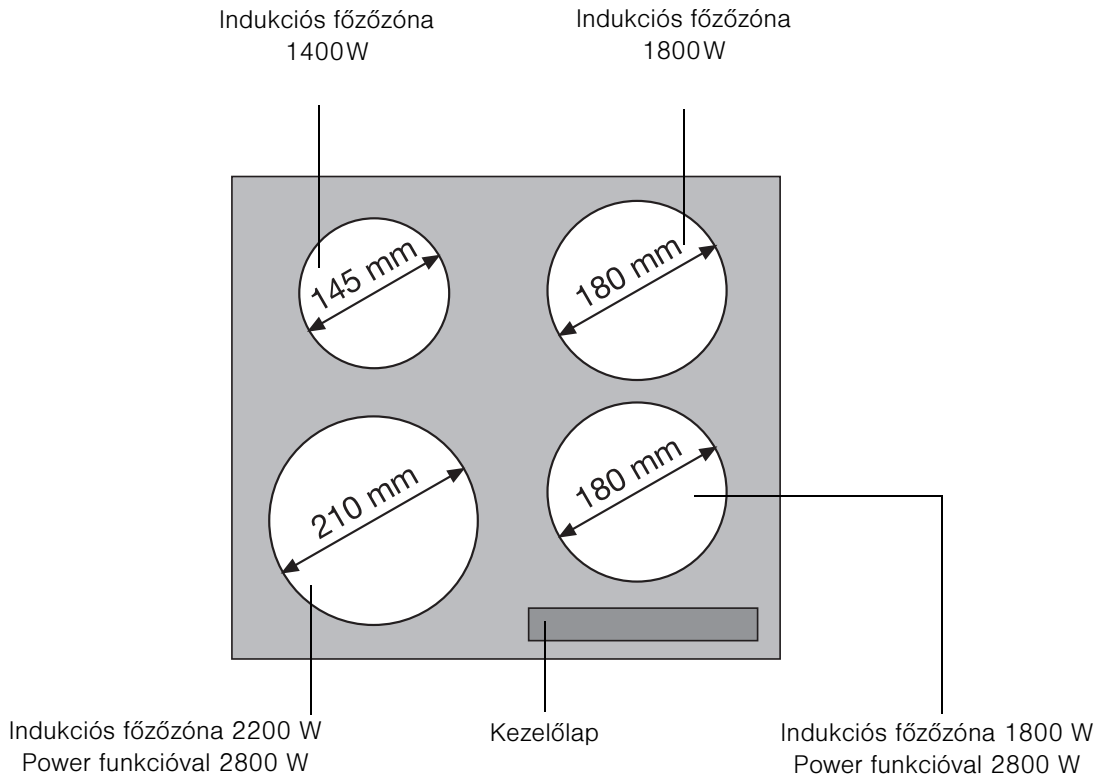

A kezelőlap

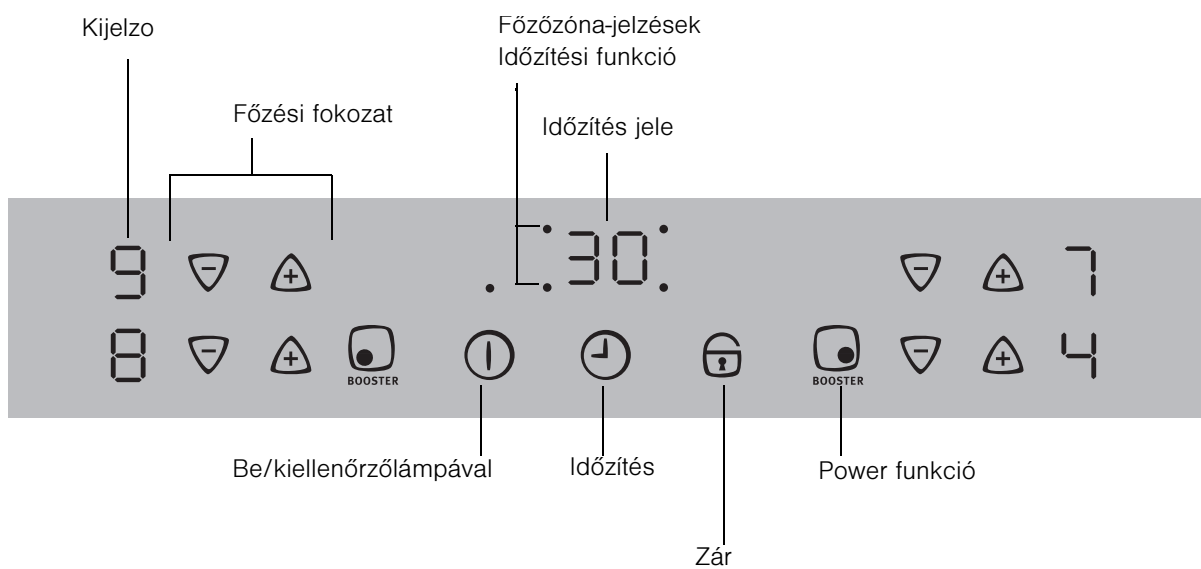







Érintésvezérlés érzékelőmezői









A készülék kezelése érintésvezérelt érzékelőmezőkkel történik.

A funkciók vezérlése az érzékelőmezők megérintésével történik, amit jelek és hangok igazolnak vissza.

Felülről érintse meg az érzékelőket, anélkül hogy eltakarna a többi érzékelőmezőt.

Érzékelőmező		Funkció
	Be/ki	A készülék be- és kikapcsolása
	Beállítások növelése	Főzési fokozat/Idő növelése
	Beállítások csökkentése	Főzési fokozat/Idő csökkentése
	Időzítés	Időzítési kiválasztása
	Zár	A kezelőlap lezárása / a lezárás feloldása
	Power	A Power funkció be-/kikapcsolása

Jelek

Kijelző	Leírás
	A főzőzóna ki van kapcsolva.
	Főzési fokozatok
	Hiba
	Edényfelismerés
	Maradék hő
	Gyermekzár
	Power
	Biztonsági kikapcsolás

Maradékhő-kijelző



Figyelem! A maradékhő égésveszélyes. A főzőzónáknak kikapcsolás után egy kis időre van szükségük, míg lehűlnek. Figyelje a  maradékhő-kijelzőt.



A maradék hő ételek felolvasztására és melegen tartására használható.



Az **indukciós főzőzónák** a főzéshez szükséges meleget közvetlenül a főzőedény talpában hozzák létre. Az üvegkerámiát még a főzőedényről visszaverődő hő is melegíti.

A **hűtőventillátor** az elektronika hőmérsékletétől függően önműködően be-/kikapcsol.

A készülék kezelése











i Az indukciós főzőzónákat arra alkalmas edényekkel használja.

A készülék be- és kikapcsolása

	Kezelőlap	Kijelző	ellenőrzőlámpa
Bekapcsolás	① Érintse meg 2 másodpercre.	 / 	világít
Kikapcsolás	① Érintse meg 1 másodpercre.	 / nincs	kialszik



i A bekapcsolás után kb. 10 másodpercen belül be kell állítani valamilyen főzési fokozatot vagy funkciót, különben a készülék automatikusan kikapcsol.

Főzési fokozat beállítása

	Kezelőlap	Kijelző
Növelés	Érintse meg a  gombot.	 -  / 
Csökkentés	Érintse meg a  gombot.	 - 
Kikapcsolás	Érintse meg egyszerre a  és a  gombot.	

A kezelőlap lezárása /a lezárás feloldása

A kezelőlap a BE/KI érzékelőmező kivételével bármikor lezárható. Így elkerülhető, hogy ha pl. kendővel áttörli, elállítja a beállításokat.





	Kezelőlap	Kijelző
Bekapcsolás	Érintse meg a  gombot.	 (3 másodpercre)
Kikapcsolás	Érintse meg a  gombot.	előzőleg beállított főzési fokozat

i A készülék kikapcsolásakor a zár automatikusan kikapcsol.

Gyermekzár használata

A gyermekzár megakadályozza a készülék nem kívánt használatát.





Gyermekzár bekapcsolása

Lépés	Kezelőlap	Jel/hangjelzés
1.	① Kapcsolja be a készüléket (ne állítson be főzési fokozatot).	
2.	Érintse meg a  gombot, amíg meg nem szólal a jelzőhang.	Hangjelzés
3.	Érintse meg a  gombot.	

A készülék kikapcsol. A gyermekzár be van kapcsolva.



A gyermekzár ideiglenes kikapcsolása

A gyermekzár ezzel a funkcióval egy főzésre kikapcsolható, utána továbbra is aktív marad.

Lépés	Kezelőlap	Jel/hangjelzés
1.	① Kapcsolja be a készüléket.	
2.	Érintse meg egyszerre a  és a  gombot.	 / Hangjelzés

A készülék a következő kikapcsolásig a szokott módon használható.

Gyermekzár kikapcsolása







Lépés	Kezelőlap	Jel/hangjelzés
1.	① Kapcsolja be a készüléket.	
2.	Érintse meg a  gombot, amíg meg nem szólal a jelzőhang.	Hangjelzés
3.	Érintse meg a  gombot.	

A készülék kikapcsol. A gyermekzár ki van kapcsolva.

A Power funkció be- és kikapcsolása

A Power funkció  az előző indukciós főzőzónáknak plusz teljesítményt bocsát rendelkezésre, pl. egy fazék víz felforralásához.

A Power funkció bal oldalon az első főzőzónában 8, a jobb oldalon az első főzőzónában 5 percig működik. Ezután az indukciós főzőzóna automatikusan a  főzési fokozatra kapcsol vissza.

	Kezelőlap	Kijelző
Bekapcsolás	Érintse meg a  gombot.	
Kikapcsolás	Érintse meg a  gombot.	
	Érintse meg a  gombot.	

 Amennyiben a Power funkció lejár, a főzőzónák automatikusan visszaállnak a korábban beállított főzési fokozatra.





Teljesítménykezelés

A főzőzónák maximális fokozattal rendelkeznek. Amennyiben ezt a teljesítménytartományt túllépi, a Teljesítménykezelés csökkenti egy másik főzőzóna főzési fokozatát.

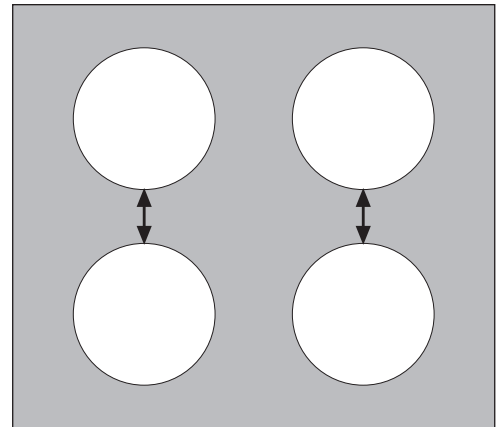
Ennek a főzőzónának a kijelzője egy percig felváltva mutatja a beállított és a maximálisan lehetséges főzési fokozatot. Azután a kijelzőn a valós főzési fokozat jelenik meg.

Példa:



Utoljára beállított főzőzóna	Másik főzőzóna		
	beállított Főzési fokozat	Kijelző	valós Főzési fokozat
		 felváltva: 	

Időzítesi funkció használata





Egyszerre az összes főzőzóna a két időzítesi funkció egyikét használhatja.

Funkció	Előfeltétel	Eredmény az idő letelte után
Kikapcsoló automatika	beállított főzési fokozatnál	hangjelzés 00 villog a főzőzóna kikapcsol
konyhai időmérő	nem bekapcsolt főzőzónáknál	hangjelzés 00 villog

i Ha a főzőzónát kikapcsolja, a beállított időzítesi funkció is kikapcsol.

i Amennyiben egy beállított konyhai időmérőhöz ezen a főzőzónán még egy főzési fokozatot beállít, az a beállított idő letelte után kikapcsol.

Válassza ki a főzőzónát.

Lépés	Kezelőlap	Kijelző
1.	⊕ 1Érintse meg a x gombot.	Az első főzőzóna ellenőrzőlámpája villog. 
2.	⊕ 1Érintse meg a x gombot.	A második főzőzóna ellenőrzőlámpája villog. 
3.	⊕ 1Érintse meg a x gombot.	A harmadik főzőzóna ellenőrzőlámpája villog. 
4.	⊕ 1Érintse meg a x gombot.	A negyedik főzőzóna ellenőrzőlámpája villog. 

i A kiválasztott főzőzóna főzésifokozat-jelzője kialszik, amíg az időzítést be nem állítja.

i Ha az ellenőrzőlámpa lassabban villog, a főzésifokozat-jelző újra megjelenik, és beállítható vagy módosítható a főzési fokozat.

i Amennyiben további időzítesi funkciók is be vannak állítva, néhány másodperc múlva megjelenik az összes időzítesi funkció hátralévő ideje közül a legrövidebb, és a hozzá tartozó ellenőrzőlámpa villogni kezd.

Idő beállítása

Lépés	Kezelőlap	Kijelző
1.	⌚ Válassza ki a főzőzónát.	A kiválasztott főzőzóna ellenőrzőlámpája villog.
2.	Érintse meg a kiválasztott főzőzóna vagy gombját.	00 – 99 perc
3.	A vagy gombot a kiválasztott főzőzónán 4 másodpercnél hosszabb ideig nyomja meg.	... 05... 10... 15... 20 vagy... 95... 90... 85... 80... (5 perces lépések a kényelmesebb beállítás érdekében)

Az ellenőrzőlámpa néhány másodperc múlva lassabban villog.

Az idő be van állítva.

Elindul a visszaszámlálás.

Az időzítési funkció kikapcsolása

Lépés	Kezelőlap	Kijelző
1.	⌚ Válassza ki a főzőzónát.	Az első főzőzóna ellenőrzőlámpája gyorsabban villog. Megjelenik a hátralévő idő.
2.	Érintse meg a kiválasztott főzőzóna gombját.	A kijelzőn a hátralévő idő látható, a visszaszámlálás 00-ig tart.
	Érintse meg egyszerre a kiválasztott főzőzóna és gombját.	00 jelenik meg a kijelzőn.

Az ellenőrzőlámpa kialszik.

A kiválasztott főzőzóna időzítési funkciója kikapcsolt.

Idő módosítása

Lépés	Kezelőlap	Kijelző
1.	⌚ Válassza ki a főzőzónát.	Az első főzőzóna ellenőrzőlámpája gyorsabban villog. Megjelenik a hátralévő idő.
2.	Érintse meg a kiválasztott főzőzóna vagy gombját.	01 – 99 perc

Az ellenőrzőlámpa néhány másodperc múlva lassabban villog.

Az idő be van állítva.

Elindul a visszaszámlálás.

Főzőzóna hátralévő idejének kijelzése

Lépés	Kezelőlap	Kijelző
1.	⌚ Válassza ki a főzőzónát.	Az első főzőzóna ellenőrzőlámpája gyorsabban villog. Megjelenik a hátralévő idő.

Az ellenőrzőlámpa néhány másodperc múlva lassabban villog.

Hangjelzés kikapcsolása

Lépés	Kezelőlap	Hangjelzés
1.	Érintse meg a gombot.	Nyugtázóhang

A hangjelzés elnémul.

Biztonsági kikapcsolás

Főzőmező

- Ha a főzőmező bekapcsolása után kb. 10 másodpercen belül nem állítanak be semmilyen főzési fokozatot, a főzőmező automatikusan kikapcsol.
- Ha az összes főzőzónát kikapcsolja, a főzőmező kb. 10 másodperc múlva automatikusan kikapcsol.

Kezelőlap



Ha nedvesség (pl. nedves kendő) vagy kifutó folyadék kerül a kezelőlapra, az összes főzőzóna azonnal kikapcsol.

Indukciós főzőzónák

- Túlmelegedés esetén (pl. üresre főzött edény által) a főzőzóna automatikusan kikapcsol. A kijelzőn a jel látható. Az újbóli használat előtt a főzőzónát állásba kell kapcsolni, és le kell hűlnie.
- Amennyiben nem alkalmas edényt használ, a jel villog a kijelzőn, és 2 perc elteltével a főzőzóna kijelzése automatikusan kikapcsol.
- Amennyiben egy bizonyos idő után nem kapcsolják ki a főzőzónát, vagy nem módosítanak a főzési fokozaton, a megfelelő főzőzóna automatikusan kikapcsol. A kijelzőn a jel látható. Az újbóli használat előtt a főzőzónát állásba kell kapcsolni.

Főzési fokozat	Kikapcsolás
1 - 2	6 óra
3 - 4	5 óra
5	4 óra
6 - 9	1,5 óra

Sütési és főzési tippek



Akrilamiddal kapcsolatos tudnivalók

A legújabb tudományos ismeretek alapján az élelmiszerek intenzív barnulása, különösen keményítőt tartalmazó termékek esetében az akrilamid által egészségügyi kockázatot hordoz. Ezért azt ajánljuk, hogy alacsony hőfokon süssön, és az ételeket ne pirítsa túl.

Fazék indukciós főzőzónákhoz

Az edény anyaga

Az edény anyaga	alkalmas
acél, acélzománc	igen
öntöttvas	igen
nemesacél	amennyiben a gyártó ezt megfelelően megerősíti
alumínium, vörösréz, sárgaréz	–
üveg, kerámia, porcelán	–

 főzőedényen megtalálható az indukciós főzőzónához való alkalmasságra utaló gyártói jelzés.

Alkalmassági vizsga

A főzőedény alkalmas az indukcióra, ha ...

- ... egy kevés víz valamely indukciós zónán 9-es főzési fokozaton rövid idő alatt felforr.
- ... az edény talpa megtart egy mágnest.

 Bizonyos főzőedények az indukciós főzőzónában használat közben hangokat adhatnak ki. Ezek a zajok nem a készülék meghibásodását jelzik, és a készülék funkcióját egyáltalán nem befolyásolják.

Edénytalp

A főzőedény talpa legyen a lehető legvastagabb és legsimább.

Edényméret

Az indukciós főzőzónák egy bizonyos határig önműködően illeszkednek az edény talpának méretéhez. Mindazonáltal az edénytalp méretének – a főzőzóna méretétől függően – el kell érnie egy bizonyos minimális átmérőt.

Főzőzónák átmérője [mm]	Minimális átmérő edénytalpnál [mm]
210	180
180	145
145	120

 A fazekat középre igazítva kell a főzőzónákon állnia.

Energiatakarékossági tippek



A főzőedényt a főzőzóna bekapcsolása előtt tegye fel.



A fazéokra – ha lehetséges – mindig tegyen egy fedőt.

Alkalmazási példák (főzés)

A következő táblázatban szereplő adatok irányadó értékek.

Főzési fokozat	Főzési folyamat	Mire alkalmas:	időtartam	Tudnivalók/tippek
0		KI		
1	Melegen tartás	Megfőtt ételek melegen tartása	igény szerint	lefedve
1-2	Olvasztás	sajtmártás vaj olvasztása, csokoládé, zselatin	5-25 perc	közben kavargatni
	Besúrités	omlett, tojásfelfújt	10-40 perc	Párolás fedő alatt
2-3	Beáztatás	Rizs- és tejes ételek beáztatása Készételek felmelegítése	25-50 perc	Legalább kétszeres mennyiségű vizet kell a rizshez adni, a tejes ételeket közben meg kell kavarni
3-4	Gőzölés párolás	Zöldség, hal párolása Hús párolása	20-45 perc	Zöldséghez kevés folyadékot kell hozzáadni (néhány evőkanálnyit)
4-5	Főzés	Burgonya gőzölése	20-60 perc	Kevés folyadékot használjon, pl. max. 1/4 l vizet 750 g burgonyához
		Nagyobb ételmennyiség, egytálételek és levesek főzése	60-150 perc	legfeljebb 3 l folyadék plusz a hozzávalók
6-7	Enyhe sütés	Sült szelet, cordon bleu, karaj, frikadella, sült kolbász, máj, rántás, tojás, tojásos sütemény, fánk sütése olajban	folyamatos sütés	közben meg kell fordítani
7-8	Erős sütés	Krumplis lángos, bélszín, lepény	5-15 perc serpenyőnként	közben meg kell fordítani
9	Előfőzés, elősütés, olajban kisütés	nagy mennyiségű víz felfőzése, galuska főzése, hús elősütése (gulyás, párolt hús), hasábburgonya kisütése		

A Power funkció nagy mennyiségű folyadék felforrolására alkalmas.

Tisztítás és gondozás



Vigyázat! A maradékhő égésveszélyes.



Figyelem! A súroló tisztítószer kárt okozhat a készülékben. Vízzel és mosogatószerrel tisztítsa a készüléket.



Figyelem! A tisztítószer maradványai kárt okozhatnak a készülékben. Vízzel és mosogatószerrel távolítsa el a maradékot.

Minden használat után tisztítsa meg a készüléket.

1. Nedves kendővel és kevés mosogatószerrel törölje le a készüléket.
2. Tiszta kendővel törölje szárazra.

Távolítsa el a szennyeződést.

1. A kaparókést ferdén tartva helyezze a kerámiaüveg felületre.
2. A pengét csúsztatva távolítsa el a szennyeződést.
3. Nedves kendővel és kevés mosogatószerrel törölje le a készüléket.
4. Tiszta kendővel törölje szárazra

Szennyeződés típusa	Eltávolítás		
	azonnal	ha lehűlt a készülék	mivel?
cukor, cukortartalmú étel	igen	—	kaparókés*
műanyag, alufólia	igen	—	
mész- és vízperem	—	igen	kerámiaüveg- vagy nemesacél-tisztító*
fröccsenő zsír	—	igen	
fémesen csillogó elszíneződés	—	igen	

*a kaparókés, a kerámiaüveg- vagy nemesacél-tisztító kereskedelmi forgalomban kapható









A makacs foltok kerámiaüveg- vagy nemesacél-tisztítóval távolíthatók el.



A kerámiaüvegen lévő karcolás vagy sötét folt már nem távolítható el, de nem korlátozza a sütő működését.

Mit tegyünk, ha ...?

Probléma	Lehetséges ok	Megoldás
A főzőzőna nem kapcsolható be vagy nem működik.	Több, mint 10 másodperc telt el a készülék bekapcsolása óta	Kapcsolja be újra a készüléket.
	A  zár be van kapcsolva.	Zár kikapcsolása (lásd "A kezelőlap lezárása" c. fejezet)
	A  gyermekzár be van kapcsolva.	Kapcsolja ki a gyermekzárat (Lásd "Gyermekzár" c. fejezet.)
	Egyszerre ért hozzá több érzékelőmezőhöz.	Csak egy érzékelőmezőhöz érjen.
	A biztonsági kikapcsolás bekapcsolt.	Esetleg távolítsa el a kezelőlapon található tárgyakat (fazék, konyharuha vagy hasonló. Kapcsolja be újra a készüléket.
A főzőzőnák maguktól a következőre csökkentik a főzési fokozatot 	Nedves kendő vagy folyadék van az érzékelőmezőkön vagy egy részükön.	Távolítsa el a kendőt vagy a folyadékot. Állítsa be újra a kívánt főzési fokozatot.
A maradékhő-kijelző nem mutat semmit.	A főzőzőna csak rövid ideig üzemelt, ezért még nem meleg.	Ha a főzőzőna meleg, hívja fel a vevőszolgálatot.
Jelzőhang hallható, a készülék kikapcsol.	Egy vagy több érzékelőmezőjét 10 másodpercnél hosszabb ideig letakarják	Szabadítsa fel a érzékelőmezőket
Hangjelzés hallható és a készülék bekapcsol, majd 10 másodperc múlva ismét kikapcsol	Például egy kendővel letakarta a Be/ Ki érzékelőmezőt.	Ne tegyen semmit a kezelőlapra.
A kijelzés két főzési fokozatot jelez felváltva	A Teljesítménykezelés csökkenti ennek a főzőzőnának a teljesítményét	Lásd "A Power funkció be-/ kikapcsolása" c. fejezetet
A  jel villog	Alkalmatlan főzőedény	Használjon alkalmas főzőedényt
	Nincs főzőedény a főzőzőnán	Helyezzen fel főzőedényt
	Az edénytalp átmérője túl kicsi ehhez a főzőzőnához.	Váltson kisebb főzőmezőre Használjon alkalmas főzőedényt
A  világít.	A főzőzőna túlhevülés elleni védelme bekapcsolt.	Kapcsolja ki a főzőzőnát. Kapcsolja be ismét a főzőzőnát.
	A biztonsági kikapcsolás bekapcsolt.	Kapcsolja ki a főzőzőnát. Kapcsolja be ismét a főzőzőnát.
A kijelzőn a  jel és szám látható.	Elektronikai hiba	Válassza le néhány percre a készüléket a hálózatról (vegye ki a biztosítékot). Ha bekapcsolás után ismét a  jel látható, forduljon a vevőszolgálathoz.

Amennyiben e használati útmutatóban leírt javaslatok követésével nem tudja elhárítani a hibát, forduljon a vevőszolgálatához.



Figyelem!A készüléket csak szakember javíthatja! A szakszerűtlen javítások komoly veszélyt jelenthetnek a felhasználóra.



Kezelési hiba esetén a vevőszolgálati technikus kiszállása a garancia ideje alatt sem ingyenes.

Ártalmatlanítás



Csomagolóanyag

A csomagoláshoz felhasznált anyag környezetkímélő és újra felhasználható. A műanyag részek külön meg vannak jelölve, pl. >PE<, >PS< stb. A csomagolóanyagot a rajta lévő jelölésnek megfelelően az ártalmatlanító helyeken az arra kijelölt gyűjtőtartályba ártalmatlanítsa.



Elhasznált készülék

A terméken vagy a csomagoláson található  szimbólum azt jelzi, hogy a termék nem kezelhető háztartási hulladékként. Ehelyett a terméket el kell szállítani az elektromos és elektronikai készülékek újrahasznosítására szakosodott megfelelő begyűjtő helyre. Azzal, hogy gondoskodik ezen termék helyes hulladékba helyezéséről, segít megelőzni azokat, a környezetre és az emberi egészségre gyakorolt potenciális kedvezőtlen következményeket, amelyeket ellenkező esetben a termék nem megfelelő hulladékkezelése okozhatna. Ha részletesebb tájékoztatásra van szüksége a termék újrahasznosítására vonatkozóan, kérjük, lépjen kapcsolatba a helyi önkormányzattal, a háztartási hulladékok kezelését végző szolgálattal vagy azzal a bolttal, ahol a terméket vásárolta.

Szerelési útmutató

Biztonsági tudnivalók

A felhasználási országban érvényes törvényeket, rendeleteket, irányelveket és szabványokat be kell tartani (biztonsági rendelkezések, szakszerű és szabályos újrahajósítás stb.).

A szerelést csak szakképzett személyzet végezheti.

A más készülékektől és bútoroktól mért minimális távolságot be kell tartani.

A beszerelés során biztosítani kell az érintésvédelmet, például fiók csak közvetlenül a készülék alá szerelt védőaljval szerelhető.

A munkalappal érintkező felületet megfelelő tömítőanyaggal nedvesség ellen szigetelni kell.

A tömítés résmentesen elválasztja a készüléket a munkalaptól.

Beépítésnél a készülék alját védje a gőztől, nedvességtől, pl. mosogatógéptől vagy sütőkemencétől. Ne szerelje a készüléket közvetlenül ajtó vagy ablak mellé. A kinyíló ajtó vagy ablak leboríthatja a forró edényt a főzőlapról.



FIGYELMEZTETÉS

A villamos áram sérülést okozhat.

- A hálózati csatlakozókapocs feszültség alatt van.
- Feszültségmentesítse a hálózati csatlakozókapcsot.
- Kövesse a kapcsolási rajz utasításait.
- Tartsa be az elektrotechnika biztonsági szabályait.
- Szakszerű beszereléssel biztosítsa az érintésvédelmet.
- A villamos csatlakozást villamos szakemberrel szereltesse.



FIGYELEM!

A villamos áram kárt okozhat.

A laza és szakszerűtlenül szerelt dugós csatlakozás túlhevítheti a kapcsot.

- Ügyeljen a kapcsos kötés szakszerű szerelésére.
- Ügyeljen arra, hogy ne feszüljön a kábel.
- 1- vagy 2-fázisú csatlakozás esetén a H05BB-F Tmax 90° (vagy magasabb) értékű megfelelő hálózati csatlakozóvezetékét használja.
- Amennyiben a készülék csatlakozóvezetéke megsérül, különleges vezetékkel (H05BB-F Tmax 90° vagy magasabb értékű) kell pótolni. A vezeték a vevőszolgáltatón kapható.
- Ennek a készüléknek a hálózati csatlakozóvezetéke közvetlenül a lemezre van erősítve. Amennyiben a hálózati vezeték sérült, azt kizárólag arra feljogosított rendelkező szakember vagy a vevőszolgáltatunk cserélheti ki.

Az elektromos hálózatra való csatlakoztatást úgy kell elvégezni, hogy a készülék és a hálózat közé egy legalább 3 mm-es érintkezési hézagú, több pólusú kikapcsolót kell tenni.

Erre alkalmas eszközök pl. az LS-kapcsoló, biztosítékok (a csavaros biztosítékokat ki kell venni a foglalatból) és FI-relék.

Tömítés felragasztása

- Tisztítsa meg a munkalapot a kivágási területen.
- A mellékelt, egyik oldalán ragadó tömítőszalagot ragassza fel körben a főzőmező aljára az üvegkerámia lap külső szegélye mentén. Eközben ne nyújtsa. A vágási hely az egyik oldal közepénél legyen.

A hosszolás után (hagyjon rá néhány mm-t) a két véget tompán nyomja egymáshoz.

Beszereelés

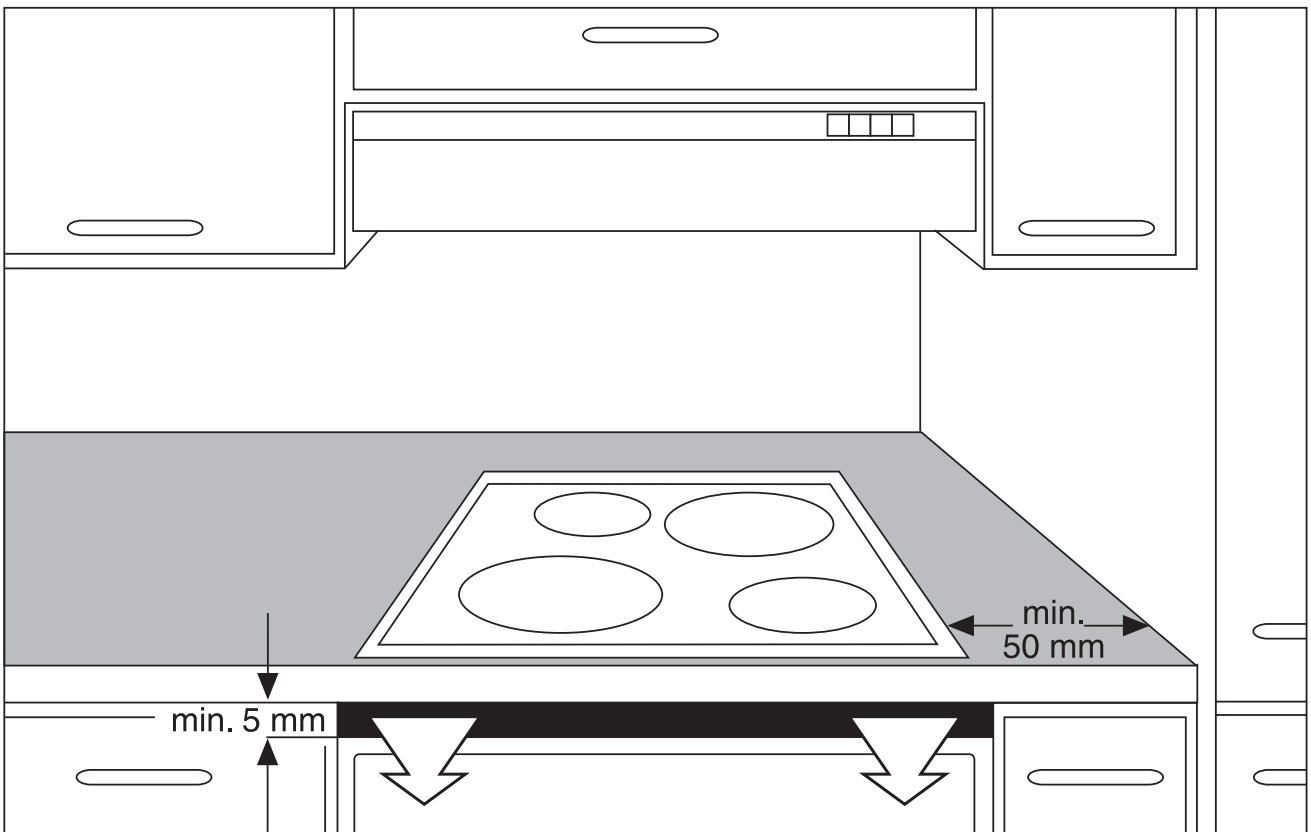
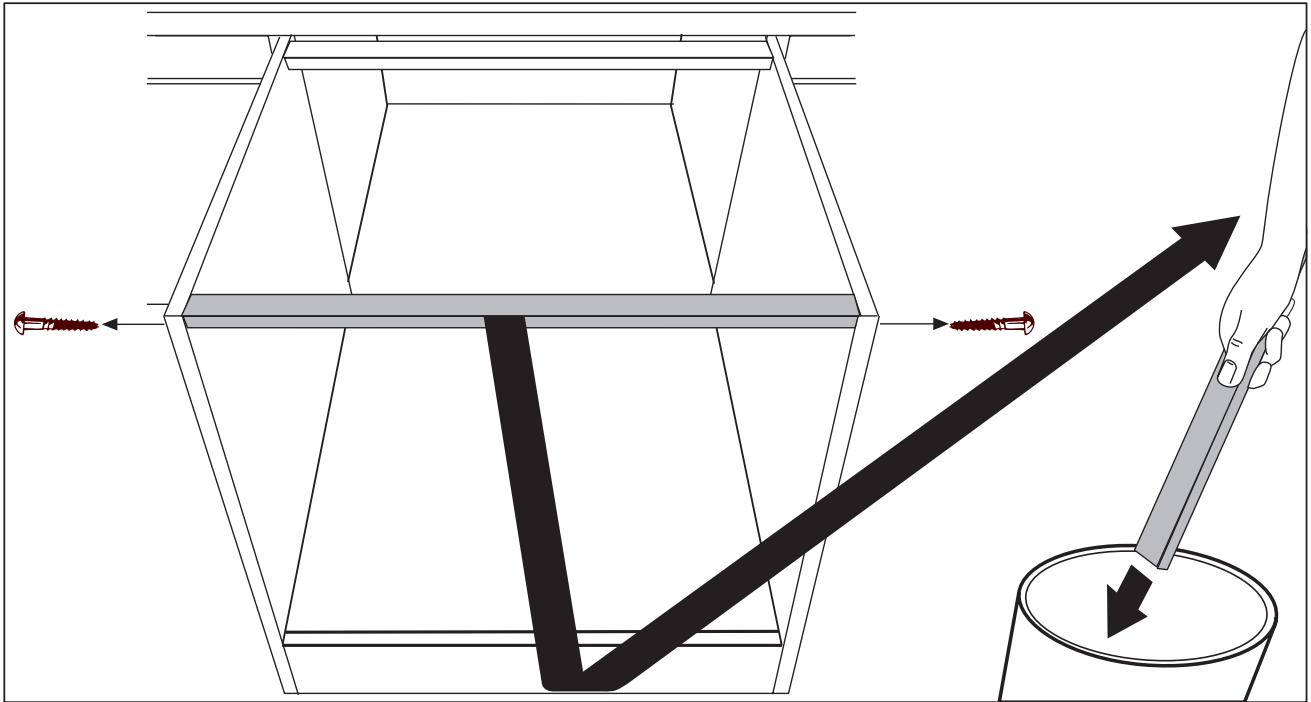

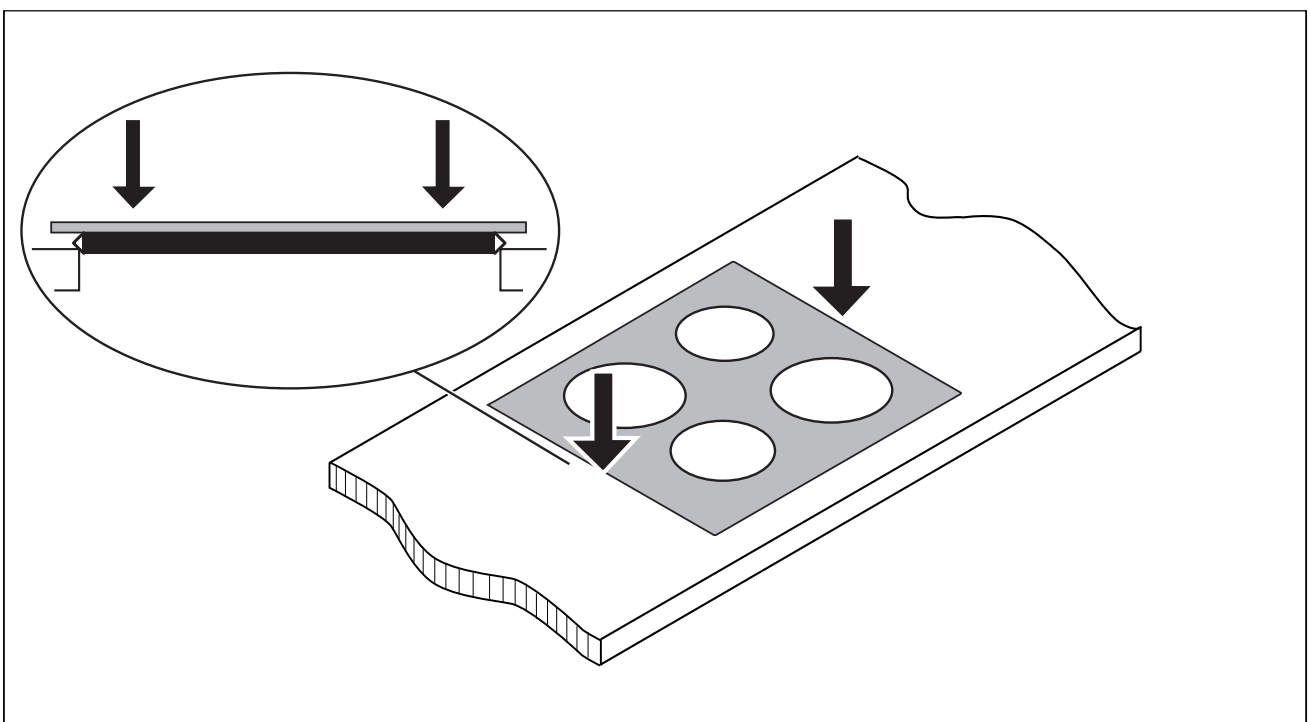
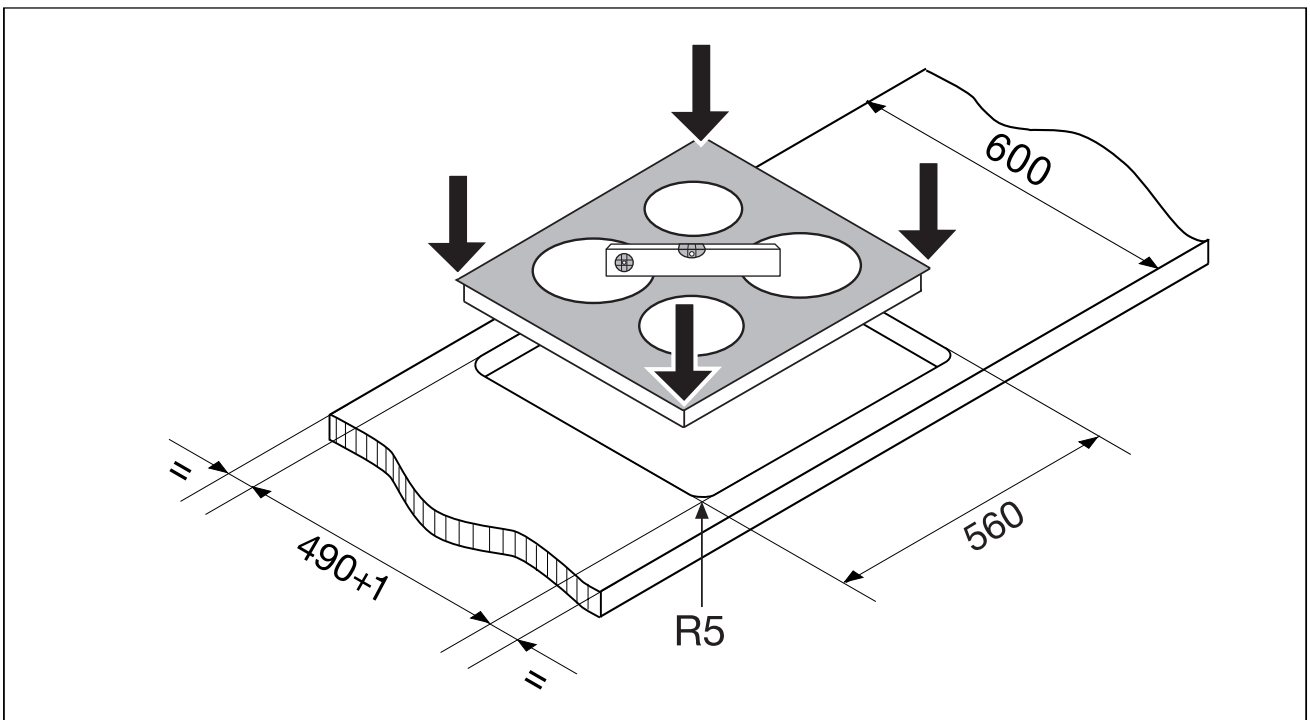
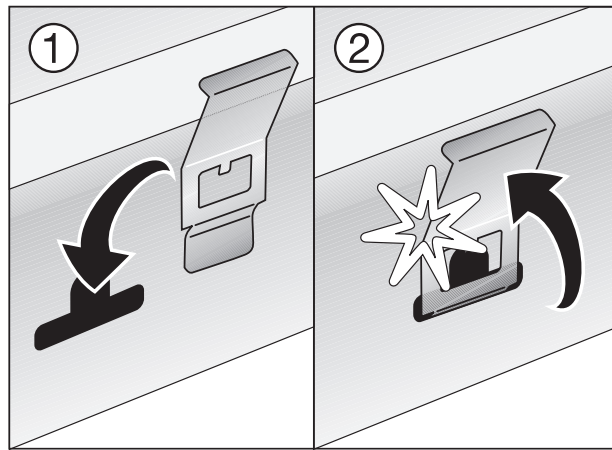

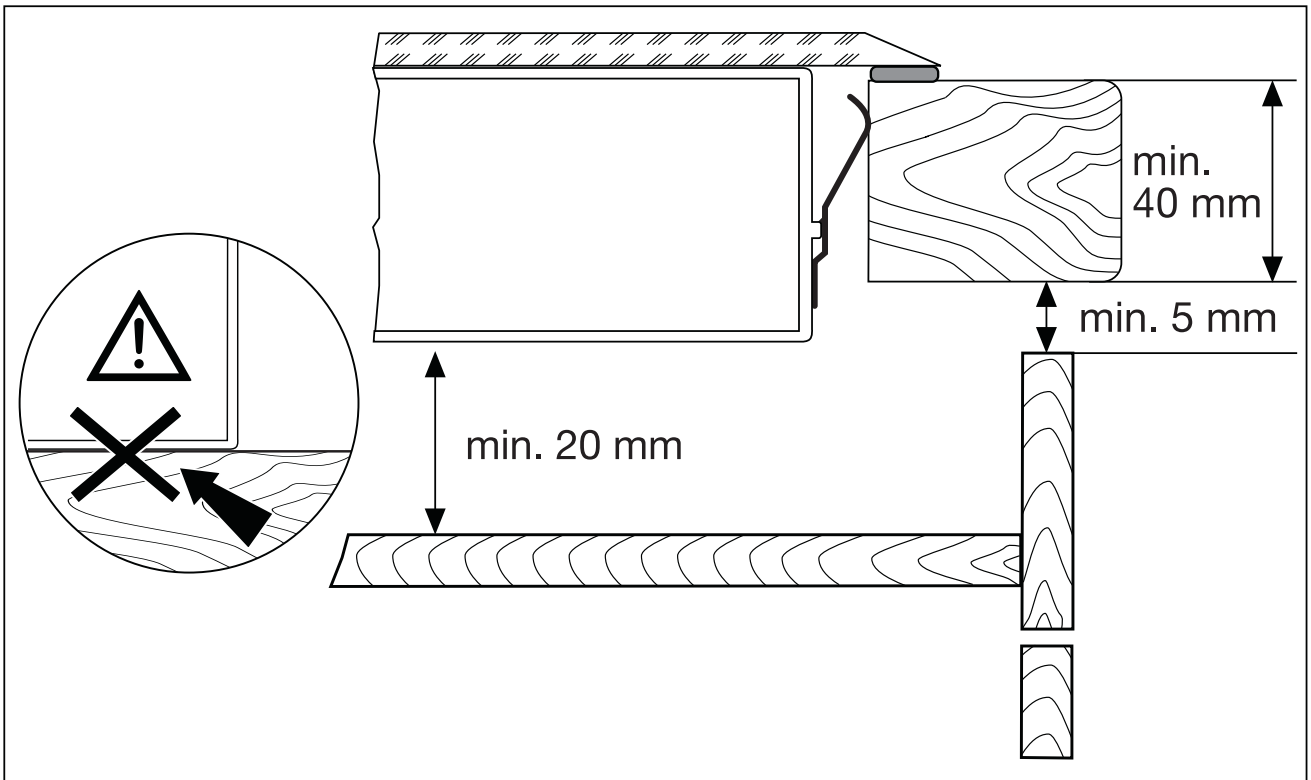
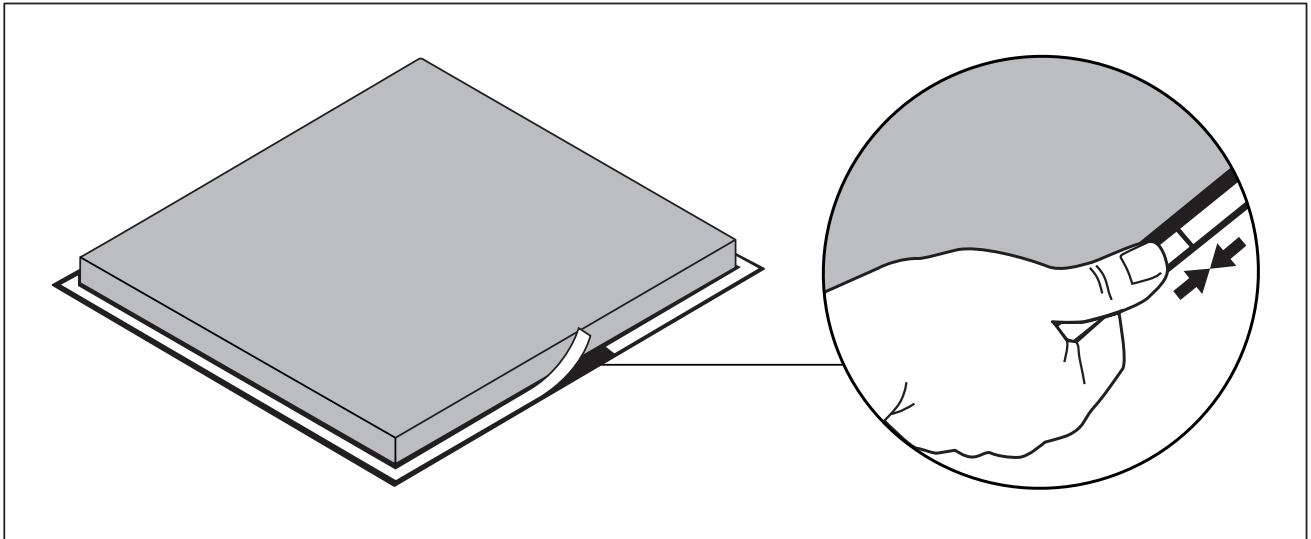

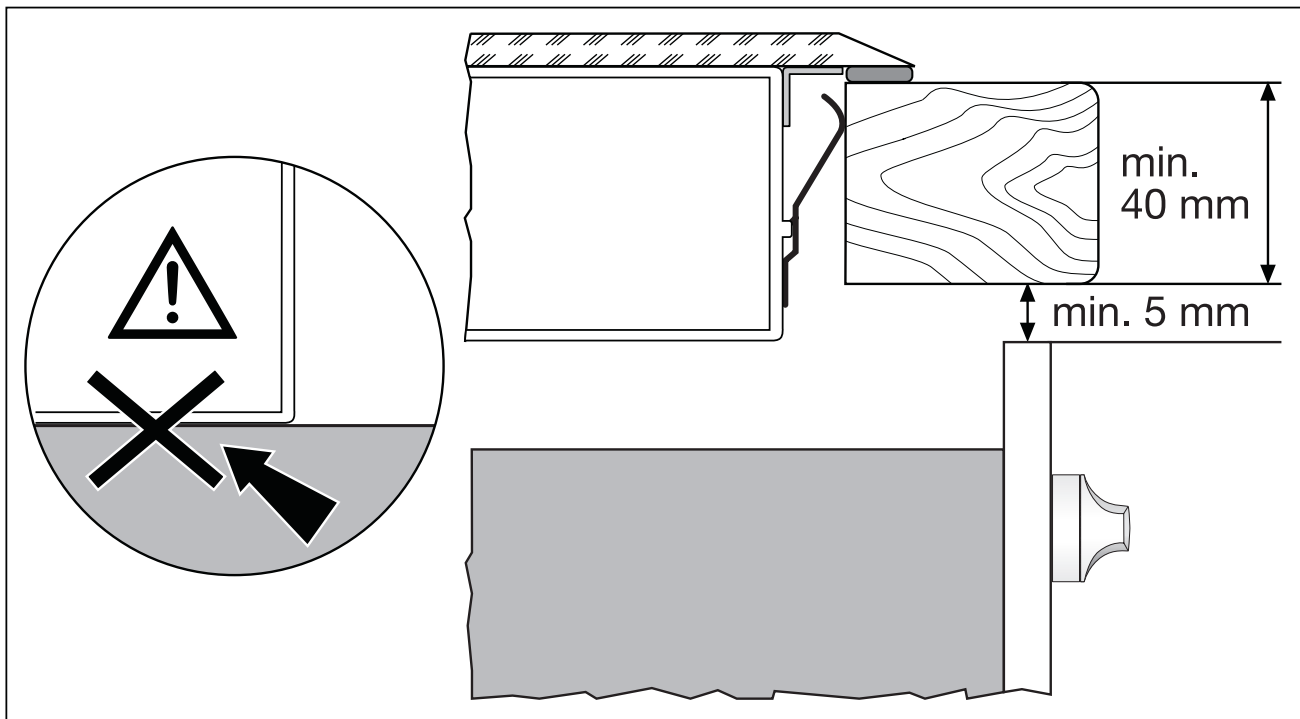





Típustábla

Modell EHD6005P	Prod.Nr. 949 592 514		
Typ 55GADD5AT	230 V	50 Hz	Induction 7,2 kW
Made in Germany	Ser.Nr.	7,2 kW	
ELECTROLUX		 	

Szerviz

Műszaki hiba esetén először ellenőrizze, hogy a használati utasítás segítségével ("Mit tegyünk, ha ...?" c. fejezet) saját maga is el tudja hárítani a hibát vagy nem.

Ha saját maga nem tudja elhárítani a hibát, forduljon vendégszolgálatunkhoz vagy szervizpartnerünkhöz.

Ahhoz, hogy gyorsan segíthessünk, a következő adatokra van szükségünk:

- Modell
- Termékszám (PNC)
- Sorozatszám (S-szám)
(A számok az adattáblán találhatóak.)
- A hiba típusa
- A készülék kijelzőjén esetleg megjelenő hibaüzenet
- a kerámiaüveg betűből és számokból álló háromjegyű kombinációja

Azt ajánljuk, írja be ide a készülék azonosítószámait, hogy kéznél legyenek, ha kell:

Modell:

PNC:

S-szám:

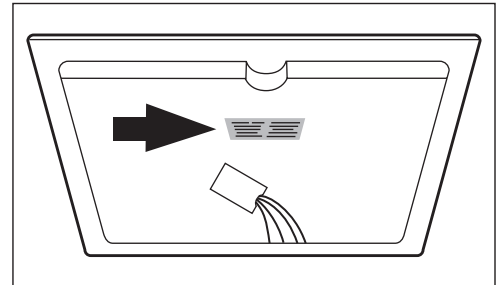

822 925 612-A-010206-01

A változtatások jogát fenntartjuk

 **The Electrolux Group. The world's No. 1 choice.**

Az Electrolux Csoport a világ legnagyobb konyhai, fürdőszobai, tisztító és szabadtéri készülékeket gyártó vállalata. Több mint 55 millió Electrolux csoport által forgalmazott terméket (többek között hűtőszekrényeket, tűzhelyeket, porszívókat, láncfűrészeket és fűnyíró gépeket) adnak el évente mintegy 14 milliárd dollár értékben a világ több mint 150 országában.