

K e r á m i a ü v e g - f ő z ő l a p

Szerelési és használati útmutató

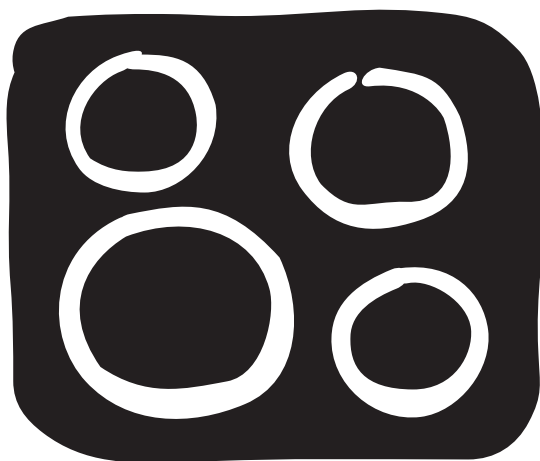

EHS 6641 P

Tisztelt Ügyfelünk!

Olvassa el alaposan ezt a használati utasítást, és őrizze meg, hogy később is utána tudjon benne nézni valamilyen kérdésnek.

Ha esetleg eladja a készüléket, a használati utasítást adja oda az új tulajdonosnak.

A szövegben az alábbi jeleket alkalmazzuk:



Biztonsági tudnivalók

Figyelem! Személyes biztonságot szolgáló tudnivalók.

Figyelem! Tudnivalók, amelyek segítségével elkerülhetők a készülék sérülései.



Tudnivalók és gyakorlati tanácsok



Környezetvédelmi információk

Tartalomjegyzék

Használati útmutató	4
Biztonsági tudnivalók	4
A készülék leírása	5
A főzőlap	5
A kezelőlap	5
Érintésvezérlés érzékelőmezői	6
Jelek	6
Maradék hő-kijelző	6
A készülék kezelése	7
A készülék be- és kikapcsolása	7
Főzési fokozat beállítása	7
Külső fűtőkörök be- és kikapcsolása	7
A kezelőlap lezárása /a lezárás feloldása	8
Előfőzési automatika használata	8
Gyermekzár használata	9
Időzítési funkció használata	10
Biztonsági kikapcsolás	12
Sütési és főzési tippek	13
Főzőedény	13
Energiatakarékosság	13
Alkalmazási példák (főzés)	14
Tisztítás és gondozás	15
Mit tegyünk, ha ...?	16
Ártalmatlanítás	17
Szerelési útmutató	18
Beszerelés	19
Típustábla	22
Szerviz	23

Használati útmutató

Biztonsági tudnivalók

 Kérjük, vegye figyelembe az alábbi tudnivalókat, ellenkező esetben ugyanis a garanciális igény nem érvényes.

 A készülék az alábbi európai uniós irányelveknek felel meg:

- az egyes villamossági termékek biztonsági követelményeiről és az azoknak való megfelelésértékeléséről szóló 79/1997.(XII.31.) IKIM rendelet a 73/23/EEC kitesztelési irányelv alapján,
- az elektromágneses összeférhetőségről szóló 31/1999.(VI.11.) GM-KHVM együttes rendelet a 89/336/EEC EMC irányelv alapján,
- az egységes megfelelési jelölés használatáról szóló 208/1999.(XII.26.) Korm. rendelet a 93/68/EEC CE jelölésre vonatkozó irányelv alapján.

Rendeltetésszerű használat

- A készülék csak háztartásban történő főzésre, sütésre használható.
- A készüléket nem szabad munka vagy tárolófelületként használni.
- A készülék átalakítása vagy módosítása tilos.
- Ne tegyen a készülékre illetve ne tároljon a készülék közelében éghető folyadékot, könnyen gyúlékony anyagot vagy elolvadó tárgyat (pl. fólia, műanyag, alumínium).

Gyermekek biztonsága

- A kisgyermeket tartsa távol a készüléktől.
- Nagyobb gyermeket csak felnőtt felügyelete mellett és útmutatásával dolgozzanak a készülékkel.
- A kisgyermek és háziállatok általi véletlen bekapcsolás elkerülésére azt ajánljuk, kapcsolja be a gyermekzárát.

Általános biztonsági tudnivalók

- Az új készüléket csak megfelelően képzett és feljogosított szakember szerelheti és csatlakoztathatja.
- A beépíthető készülékek csak szabványos, megfelelő szekrénybe és munkalapba építhetők be.
- A készüléket meghibásodása vagy a kerámiaüveg sérülése esetén (törés, repedés) áramütés elkerülése érdekében ki kell kapcsolni, a villamos hálózatról le kell választani.
- A készüléket csak megfelelően képzett és arra feljogosított szakember javíthatja.

Biztonság használat közben

- A túlhevített zsír és olaj könnyen meggyullad. Ne hagyja felügyelet nélkül a zsír vagy olaj használatával járó főzési ill. sütési folyamatokat (pl. hasábburgonya).
- A készülék figyelmetlen használata égési sérülés veszélyével jár.
- Távolítsa el a kerámiaüvegről a matricákat és fóliákat.
- Villamos készülékek vezetőkeit nem érhetnek a készülék forró felületére illetve a forró edényhez.
- Minden használat után tisztítsa meg a főzőzónákat.

Biztonság tisztítás közben

- A sütő csak kikapcsolt és kihűlt állapotban tisztítható!
- A készülék gőzsugárral vagy nagy nyomású tisztítóval történő tisztítása biztonsági okokból tilos.

Így előzheti meg a készülék sérülését

- A leeső tárgyak megrongálhatják a kerámiaüveget.
- A főzőedénnyel való ütközés megsértheti a kerámiaüveg peremét.
- Az öntött vasból, alumíniumöntvényből készült vagy sérült fenekű edények eltoláskor megkarcolhatják a kerámiaüveget.
- Az olvadákony tárgyak és a kifutó folyadék beéghet a kerámiaüvegbe, ezért azonnal el kell távolítani.
- Ne melegítsen üres fazekakat és lábasokat. Ez sérülést okozhat a főzőedényben vagy az üvegkerámiában.
- Üres edénnyel vagy edény nélkül ne használja a főzőzónákat.

A készülék leírása

A főzőlap

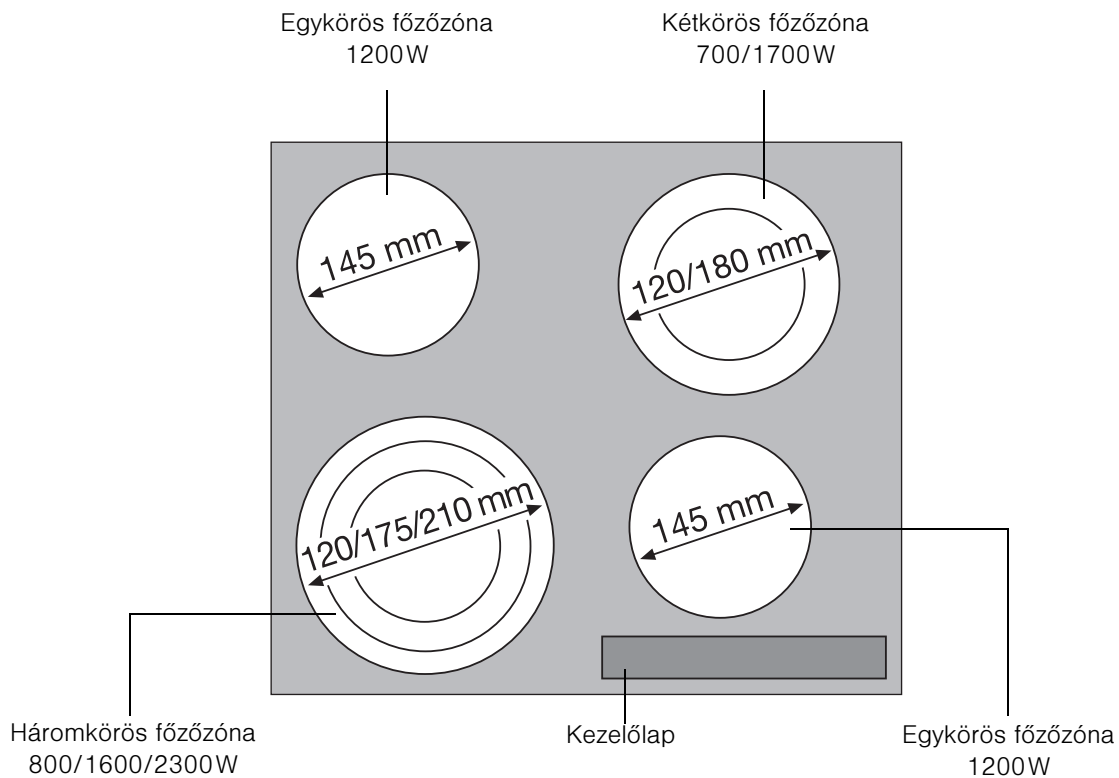

A kezelőlap

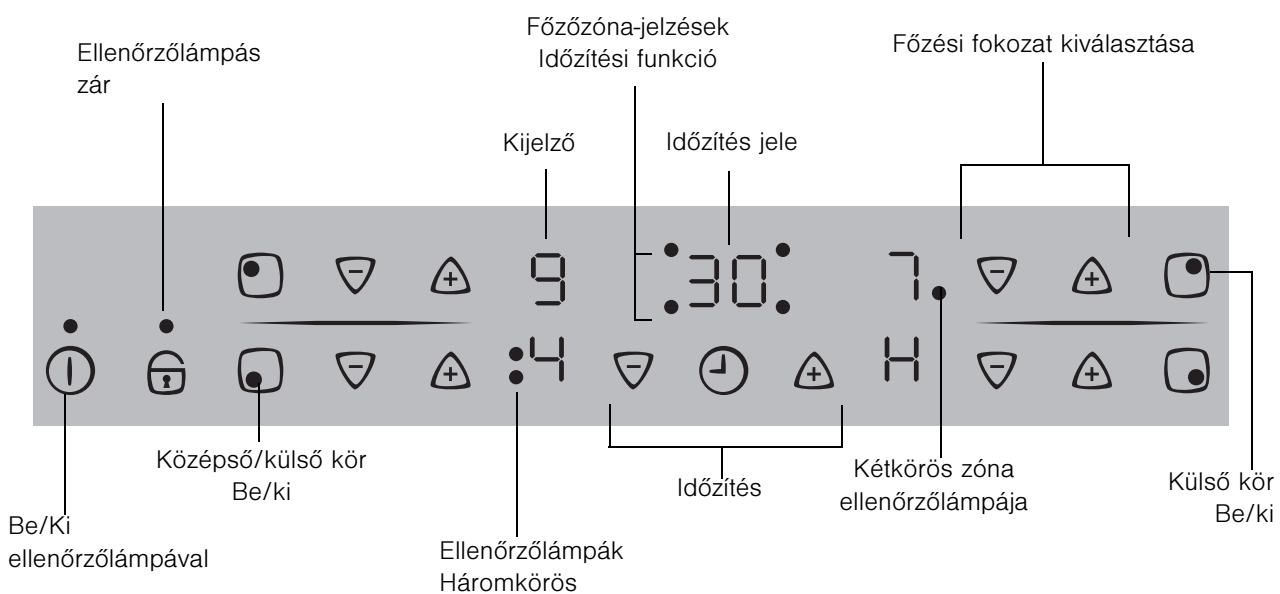





Érintésvezérlés érzékelőmezői









A készülék kezelése érintésvezérelt érzékelőmezőkkel történik.

A funkciók vezérlése az érzékelőmezők megérintésével történik, amit jelek és hangok igazolnak vissza.

Felülről érintse meg az érzékelőket, anélkül hogy eltakarna a többi érzékelőmezőt.

Érzékelőmező		Funkció
	Be/ki	A készülék be- és kikapcsolása
	Beállítások növelése	Főzési fokozat/Idő növelése
	Beállítások csökkentése	Főzési fokozat/Idő csökkentése
	Időzítés	Időzítési kiválasztása
	Zár	A kezelőlap lezárása /a lezárás feloldása
	Háromkörös zóna bekapcsolása	Külső fűtőkörök be- és kikapcsolása
	Kétkörös zóna bekapcsolása	Külső fűtőkör be- és kikapcsolása

Jelek

Kijelző	Leírás	
	A főzőzóna ki van kapcsolva.	
	Melegen tartó fokozat	A melegen tartó fokozat be van kapcsolva.
	Főzési fokozatok	főzési fokozat beállítva
	Előfőzési automatika	Az előfőzési automatika aktív
	Hiba	hibás működés
	Maradék hő	A főzőzóna még meleg.
	Gyermekzár	A zár/gyermekzár be van kapcsolva.
	Biztonsági kikapcsolás	A biztonsági kikapcsolás aktív.

Maradék hő-kijelző



Figyelem! A maradék hő égésveszélyes. A főzőzónáknak kikapcsolás után egy kis időre van szükségük, míg lehűlnek. Figyelje a  maradék hő-kijelzőt.



A maradék hő ételek felolvasztására és melegen tartására használható.

A készülék kezelése

A készülék be- és kikapcsolása

	Kezelőlap	Kijelző	ellenőrzőlámpa
Bekapcsolás	① Érintse meg 2 másodpercre.	[0] / [H]	világít
Kikapcsolás	① Érintse meg 1 másodpercre.	[H] / nincs	kialszik

i A bekapcsolás után kb. 10 másodpercen belül be kell állítani valamilyen főzési fokozatot vagy funkciót, különben a készülék automatikusan kikapcsol.

Főzési fokozat beállítása

	Kezelőlap	Kijelző
Növelés	Érintse meg a [▲] gombot.	[0] – [9]
Csökktetés	Érintse meg a [▼] gombot.	[9] – [0]
Kikapcsolás	Érintse meg egyszerre a [▲] és a [▼] gombot.	[0]

i A melegen tartó fokozat a [0] a [1] és a [1] között található. Ételek melegen tartására szolgál.

Külső fűtőkörök be- és kikapcsolása

A fűtőfelület a fűtőkör be- vagy kikapcsolásával hozzáigazítható az edény méretéhez.

i A külső fűtőkör bekapcsolása előtt a belső fűtőkörnek bekapcsolt állapotban kell lennie.



Háromkörös főzőzóna	Érzékelőmező	Ellenőrzőlámpa
Középső fűtőkör bekapcsolása	<input type="checkbox"/> Érintse meg 1-2 másodpercre.	Egy ellenőrzőlámpa világít
Külső fűtőkör bekapcsolása	<input type="checkbox"/> Érintse meg 1-2 másodpercre.	Két ellenőrzőlámpa világít
Külső fűtőkör kikapcsolása	<input type="checkbox"/> Érintse meg 1-2 másodpercre.	A két ellenőrzőlámpa kialszik
Középső fűtőkör kikapcsolása	<input type="checkbox"/> Érintse meg 1-2 másodpercre.	Az első ellenőrzőlámpa kialszik

Kétkörös főzőzóna	Érzékelőmező	Ellenőrzőlámpa
Külső fűtőkör bekapcsolása	<input type="checkbox"/> Érintse meg 1-2 másodpercre	világít
Külső fűtőkör kikapcsolása	<input type="checkbox"/> Érintse meg 1-2 másodpercre	kialszik

Sütőzóna	Érzékelőmező	Ellenőrzőlámpa
Külső fűtőkör bekapcsolása	<input type="checkbox"/> Érintse meg 1-2 másodpercre	világít
Külső fűtőkör kikapcsolása	<input type="checkbox"/> Érintse meg 1-2 másodpercre	kialszik



A kezelőlap lezárása /a lezárás feloldása

















A kezelőlap a BE/KI érzékelőmező kivételével bármikor lezárható. Így elkerülhető, hogy ha pl. kendővel áttörli, elállítja a beállításokat.





	Kezelőlap	Kijelző
Bekapcsolás	Érintse meg a  gombot.	 (5 másodpercre)
Kikapcsolás	Érintse meg a  gombot.	előzőleg beállított főzési fokozat



 A készülék kikapcsolásakor a zár automatikusan kikapcsol.











Előfőzési automatika használata

Az összes főzőzónában van előfőzési automatika. Amennyiben a -ből kiindulva a  gombbal állítja be a főzési fokozatot, a főzőzóna bizonyos időre maximális teljesítményre kapcsol, majd automatikusan visszakapcsol a beállított fokozatra.

	Kezelőlap	lehetséges fokozatok	főzési	Kijelző
Bekapcsolás (csak a  -ból)	Érintse meg a  gombot.	 - 		 (5 másodperc múlva)
Kikapcsolás	Érintse meg a  gombot.	 -  / 		 - 
nem használatos	Érintse meg a  gombot.	 - 		 - 

 Amennyiben az előfőzés-indítás alatt  magasabb főzési fokozatot választ, pl.  után , az előfőzési idő is megváltozik.





 Amennyiben a főzőzónában még van maradék hő () az előfőzés-indítás nem használható. Az automatikus előfőzés-indítás időtartama a beállított főzési fokozattól függ.

Főzési fokozat	Az előfőzés-indítás időtartama [perc:másodperc]
	0:30
	1:00
	1:40
	4:50
	6:30
	10:10
	2:00
	3:30
	4:30
	—

Gyermekzár használata



A gyermekzár megakadályozza a készülék nem kívánt használatát.

Gyermekzár bekapcsolása

Lépés	Kezelőlap	Jel/hangjelzés
1.	① Kapcsolja be a készüléket (ne állítson be főzési fokozatot).	
2.	Érintse meg a  gombot, amíg meg nem szólal a jelzőhang.	Hangjelzés
3.	Érintse meg a  gombot.	

A készülék kikapcsol. A gyermekzár be van kapcsolva.





Gyermekzár kikapcsolása

Lépés	Kezelőlap	Jel/hangjelzés
1.	① Kapcsolja be a készüléket.	
2.	Érintse meg a  gombot, amíg meg nem szólal a jelzőhang.	Hangjelzés
3.	Érintse meg a  gombot.	

A készülék kikapcsol. A gyermekzár ki van kapcsolva.

A gyermekzár ideiglenes kikapcsolása

A gyermekzár ezzel a funkcióval egy főzésre kikapcsolható, utána továbbra is aktív marad.

Lépés	Kezelőlap	Jel/hangjelzés
1.	① Kapcsolja be a készüléket.	
2.	Érintse meg egyszerre a  és a  gombot.	 / Hangjelzés

A készülék a következő kikapcsolásig a szokott módon használható.

 A gyermekzár ideiglenes kikapcsolása után kb. 10 másodpercen belül be kell állítani valamilyen főzési fokozatot vagy funkciót, különben a készülék automatikusan kikapcsol.





Időzítesi funkció használata

Funkció	Előfeltétel	Eredmény az idő letelte után
Kikapcsoló automatika	beállított főzési fokozatnál	hangjelzés 00 villog a főzőzóna kikapcsol
konyhai időmérő	nem bekapcsolt főzőzónáknál	hangjelzés 00 villog

i Amennyiben egy beállított konyhai időmérőhöz ezen a főzőzónán még egy főzési fokozatot beállít, az a beállított idő letelte után kikapcsol.

i Ha a főzőzónát kikapcsolja, a beállított időzítesi funkció is kikapcsol.

Válassza ki a főzőzónát.

Lépés	Kezelőlap	Kijelző
1.	⌚ 1Érintse meg a x gombot.	Az első főzőzóna ellenőrzőlámpája villog. 
2.	⌚ 1Érintse meg a x gombot.	A második főzőzóna ellenőrzőlámpája villog. 
3.	⌚ 1Érintse meg a x gombot.	A harmadik főzőzóna ellenőrzőlámpája villog. 
4.	⌚ 1Érintse meg a x gombot.	A negyedik főzőzóna ellenőrzőlámpája villog. 

i Ha az ellenőrzőlámpa lassabban villog, a főzési fokozat beállítható vagy módosítható.

i Amennyiben további időzítesi funkciók is be vannak állítva, néhány másodperc múlva megjelenik az összes időzítesi funkció hátralévő ideje közül a legrövidebb, és a hozzá tartozó ellenőrzőlámpa villogni kezd.

Idő beállítása

Lépés	Kezelőlap	Kijelző
1.	⌚ Válassza ki a főzőzónát.	A kiválasztott főzőzóna ellenőrzőlámpája villog.
2.	Érintse meg a  vagy a  gombot.	00 – 99 perc

Az ellenőrzőlámpa néhány másodperc múlva lassabban villog.

Az idő be van állítva.

Elindul a visszaszámlálás.



Az időzítési funkció kikapcsolása

Lépés	Kezelőlap	Kijelző
1.	⌚ Válassza ki a főzőzónát.	Az első főzőzóna ellenőrzőlámpája gyorsabban villog. Megjelenik a hátralévő idő.
2.	Érintse meg a  gombot.	A kijelzőn a hátralévő idő látható, a visszaszámlálás 00-ig tart.

Az ellenőrzőlámpa kialszik.

A kiválasztott főzőzóna időzítési funkciója kikapcsolt.

Idő módosítása

Lépés	Kezelőlap	Kijelző
1.	⌚ Válassza ki a főzőzónát.	Az első főzőzóna ellenőrzőlámpája gyorsabban villog. Megjelenik a hátralévő idő.
2.	Érintse meg a  vagy a  gombot.	01 – 99 perc

Az ellenőrzőlámpa néhány másodperc múlva lassabban villog.

Az idő be van állítva.

Elindul a visszaszámlálás.

Főzőzóna hátralévő idejének kijelzése

Lépés	Kezelőlap	Kijelző
1.	⌚ Válassza ki a főzőzónát.	Az első főzőzóna ellenőrzőlámpája gyorsabban villog. Megjelenik a hátralévő idő.

Az ellenőrzőlámpa néhány másodperc múlva lassabban villog.

Hangjelzés kikapcsolása

Lépés	Kezelőlap	Hangjelzés
1.	Érintse meg a  gombot.	Nyugtázóhang

A hangjelzés elnémul.

Biztonsági kikapcsolás

Főzőmező

- Ha a főzőmező bekapcsolása után kb. 10 másodpercen belül nem állítanak be semmilyen főzési fokozatot, a főzőmező automatikusan kikapcsol.
- Ha kb. 10 másodpercnél hosszabb ideig letakarja az egyik vagy több érzékelőmezőt valamilyen tárggyal (fazék, konyharuha stb.), megszólal egy hangjelzés, és a főzőmező automatikusan kikapcsol.
- Ha az összes főzőzónát kikapcsolja, a főzőmező kb. 10 másodperc múlva automatikusan kikapcsol.

Kezelőlap

- Amennyiben kikapcsolt készülék esetén a kezelőlap egy vagy több érzékelőmezőjét 10 másodpercnél hosszabb ideig letakarják, hangjelzés hallható. Ha az érzékelőmezők már nincsenek letakarva, a hangjelzés automatikusan kikapcsol.

Főzőzónák

- Amennyiben egy bizonyos idő után nem kapcsolják ki a főzőzónát, vagy nem módosítanak a főzési fokozaton, a megfelelő főzőzóna automatikusan

kikapcsol. A kijelzőn a  jel látható.

Az újbóli használat előtt a főzőzónát  állásba kell kapcsolni.

Főzési fokozat	Kikapcsolás
1 - 2	6 óra
3 - 4	5 óra
5	4 óra
6 - 9	1,5 óra

Sütési és főzési tippek



Akrilamiddal kapcsolatos tudnivalók

A legújabb tudományos ismeretek alapján az élelmiszerek intenzív barnulása, különösen keményítőt tartalmazó termékek esetében az akrilamid által egészségügyi kockázatot hordoz. Ezért azt ajánljuk, hogy alacsony hőfokon süssön, és az ételeket ne pirítsa túl.

Főzőedény

- A jó főzőedény az edény fenekéről ismerhető fel. Az edény fenéke a lehető legvastagabb és legsimább legyen.
- A zománcozott acél vagy alumínium ill. rézfenekű edény elszíneződési nyomokat hagyhat a kerámiaüvegen, amelyek csak nehezen vagy egyáltalán nem távolíthatók el.

Energiatakarékosság



Az edényt mindig a főzőzóna bekapcsolása előtt tegye fel.



A fazékre – ha lehetséges – mindig tegyen fedőt.



A főzőzónákat a főzési idő vége előtt kapcsolja ki, hogy felhasználhassa a maradék hőt.



Az edény fenéke és a főzőzóna lehetőleg azonos méretű legyen.

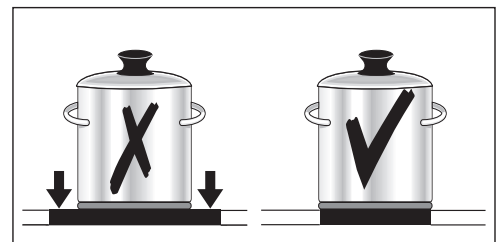
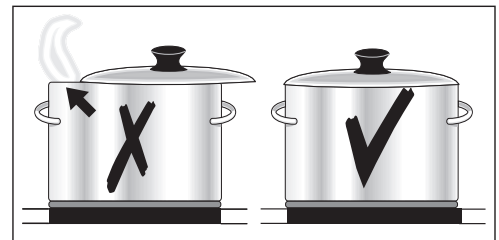

Alkalmazási példák (főzés)

A következő táblázatban szereplő adatok irányadó értékek.

Főzési fokozat	Főzési folyamat	Mire alkalmas:	időtartam	Tudnivalók/tippek
0		Nachwärme, KI		
1	Melegen tartás	Megfőtt ételek melegen tartása	igény szerint	lefedve
1-2	Olvasztás	sajtmártás vaj olvasztása, csokoládé, zselatin	5-25 perc	közben kavargatni
	Besűrités	omlett, tojásfelfújt	10-40 perc	Párolás fedő alatt
2-3	Beáztatás	Rizs- és tejes ételek beáztatása Készételek felmelegítése	25-50 perc	Legalább kétszeres mennyiségű vizet kell a rizshez adni, a tejes ételeket közben meg kell kavarni
3-4	Gőzölés párolás	Zöldség, hal párolása Hús párolása	20-45 perc	Zöldséghez kevés folyadékot kell hozzáadni (néhány evőkanálnyit)
4-5	Főzés	Burgonya gőzölése	20-60 perc	Kevés folyadékot használjon, pl. max. 1/4 l vizet 750 g burgonyához
		Nagyobb ételmennyiség, egytálételek és levesek főzése	60-150 perc	legfeljebb 3 l folyadék plusz a hozzávalók
6-7	Enyhe sütés	Sült szelet, cordon bleu, karaj, frikadella, sült kolbász, máj, rántás, tojás, tojásos sütemény, fánk sütése olajban	folyamatos sütés	közben meg kell fordítani
7-8	Erős sütés	Krumplis lángos, bélszín, lepény	5-15 perc serpenyőnként	közben meg kell fordítani
9	Előfőzés, elősütés, olajban kisütés	nagy mennyiségű víz felfőzése, galuska főzése, hús elősütése (gulyás, párolt hús), hasábburgonya kisütése		

Tisztítás és gondozás



Vigyázat! A maradék hő égésveszélyes.



Figyelem! A súroló tisztítószer kárt okozhat a készülékben. Vízzel és mosogatószerrel tisztítsa a készüléket.



Figyelem! A tisztítószer maradványai kárt okozhatnak a készülékben. Vízzel és mosogatószerrel távolítsa el a maradékot.

Minden használat után tisztítsa meg a készüléket.

1. Nedves kendővel és kevés mosogatószerrel törölje le a készüléket.
2. Tiszta kendővel törölje szárazra.

Távolítsa el a szennyeződést.

1. A kaparókést ferdén tartva helyezze a kerámiaüveg felületre.
2. A pengét csúsztatva távolítsa el a szennyeződést.
3. Nedves kendővel és kevés mosogatószerrel törölje le a készüléket.
4. Tiszta kendővel törölje szárazra.

Szennyeződés típusa	Eltávolítás		
	azonnal	ha lehűlt a készülék	mivel?
cukor, cukortartalmú étel	igen	—	kaparókés*
műanyag, alufólia	igen	—	
mész- és vízperem	—	igen	kerámiaüveg- vagy nemesacél-tisztító*
fröccsenő zsír	—	igen	
fémesen csillogó elszíneződés	—	igen	

* a kaparókés, a kerámiaüveg- vagy nemesacél-tisztító kereskedelmi forgalomban kapható





A makacs foltok kerámiaüveg- vagy nemesacél-tisztítóval távolíthatók el.



A kerámiaüvegen lévő karcolás vagy sötét folt már nem távolítható el, de nem korlátozza a sütő működését.

Mit tegyünk, ha ...?

Probléma	Lehetséges ok	Megoldás
A főzőzóna nem kapcsolható be vagy nem működik.	Több, mint 10 másodperc telt el a készülék bekapcsolása óta	Kapcsolja be újra a készüléket.
	A  gyermekzár be van kapcsolva.	Kapcsolja ki a gyermekzárát (Lásd "Gyermekzár" c. fejezet.)
	Egyszerre ért hozzá több érzékelőmezőhöz.	Csak egy érzékelőmezőhöz érjen.
	A biztonsági kikapcsolás bekapcsolt.	Esetleg távolítsa el a kezelőlapon található tárgyakat (fazék, konyharuha vagy hasonló). Kapcsolja be újra a készüléket.
	A  zár be van kapcsolva.	Zár kikapcsolása (lásd "A kezelőlap lezárása" c. fejezet)
Jelzőhang hallatszik kikapcsolt készüléknél	A kezelőlapot tárgyak részben vagy teljesen elfedik	Távolítsa el a tárgyakat
A maradékhő-kijelző nem mutat semmit.	A főzőzóna csak rövid ideig üzemelt, ezért még nem meleg.	Ha a főzőzóna meleg, hívja fel a vevőszolgálatot.
Az előfűzési automatika nem kapcsol be.	A főzőzónában még van maradék hő. 	Hagyja lehűlni a főzőzónát.
	A legmagasabb főzési fokozat van beállítva. 	A legmagasabb főzési fokozatnak ugyanakkora a teljesítménye, mint az előfűzési automatikának.
	A  érzékelőmezővel állította be a főzési fokozatot.	1. A főzőzóna kikapcsolása 1. A főzőzóna beállítása a  érzékelőmezővel
Hangjelzés hallható, a készülék bekapcsol, 5 másodperc múlva kikapcsol, majd újabb 5 másodperc elteltével újabb hangjelzés szólal meg.	Például egy kendővel letakarta a Be/Ki érzékelőmezőt.	Ne tegyen semmit a kezelőlapra.
A  világít.	A főzőzóna túlhevülés elleni védelme bekapcsolt.	Kapcsolja ki a főzőzónát. Kapcsolja be ismét a főzőzónát.
	A biztonsági kikapcsolás bekapcsolt.	Kapcsolja ki a főzőzónát. Kapcsolja be ismét a főzőzónát.
A kijelzőn a  jel és szám látható.	Elektronikai hiba	Válassza le néhány percre a készüléket a hálózatról (vegye ki a biztosítékot). Ha bekapcsolás után ismét a  jel látható, forduljon a vevőszolgálathoz.
A kijelzőn a  és a mínusz jel látható	a kezelőlap túl erős megvilágítása, például napfény esetén	A kezelőlap rövid időre takarja le, például kézzel. Jelzőhang hallható, a készülék kikapcsol. Kapcsolja be (újra) a készüléket

Amennyiben e használati útmutatóban leírt javaslatok követésével nem tudja elhárítani a hibát, forduljon a vevőszolgálatához.



Figyelem!A készüléket csak szakember javíthatja! A szakszerűtlen javítások komoly veszélyt jelenthetnek a felhasználóra.



Kezelési hiba esetén a vevőszolgálati technikus kiszállása a garancia ideje alatt sem ingyenes.

Ártalmatlanítás



Csomagolóanyag

A csomagoláshoz felhasznált anyag környezetkímélő és újra felhasználható. A műanyag részek külön meg vannak jelölve, pl. >PE<, >PS< stb. A csomagolóanyagot a rajta lévő jelölésnek megfelelően az ártalmatlanító helyeken az arra kijelölt gyűjtőtartályba ártalmatlanítsa.



Elhasznált készülék

A terméken vagy a csomagoláson található  szimbólum azt jelzi, hogy a termék nem kezelhető háztartási hulladékként. Ehelyett a terméket el kell szállítani az elektromos és elektronikai készülékek újrahasznosítására szakosodott megfelelő begyűjtő helyre. Azzal, hogy gondoskodik ezen termék helyes hulladékba helyezéséről, segít megelőzni azokat, a környezetre és az emberi egészségre gyakorolt potenciális kedvezőtlen következményeket, amelyeket ellenkező esetben a termék nem megfelelő hulladékkezelése okozhatna. Ha részletesebb tájékoztatásra van szüksége a termék újrahasznosítására vonatkozóan, kérjük, lépjen kapcsolatba a helyi önkormányzattal, a háztartási hulladékok kezelését végző szolgálattal vagy azzal a bolttal, ahol a terméket vásárolta.

Szerelési útmutató

Biztonsági tudnivalók

A felhasználási országban érvényes törvényeket, rendeleteket, irányelveket és szabványokat be kell tartani (biztonsági rendelkezések, szakszerű és szabályos újrahasznosítás stb.).

A szerelést csak szakképzett személyzet végezheti.

A más készülékektől és bútoroktól mért minimális távolságot be kell tartani.

A beszerelés során biztosítani kell az érintésvédelmet, például fiók csak közvetlenül a készülék alá szerelt védőaljzallal szerelhető.

A munkalappal érintkező felületet megfelelő tömítőanyaggal nedvesség ellen szigetelni kell.

A tömítés résmentesen elválasztja a készüléket a munkalaptól.

Ne szerelje a készüléket közvetlenül ajtó vagy ablak mellé. A kinyíló ajtó vagy ablak leboríthatja a forró edényt a főzőlapról.



FIGYELMEZTETÉS

A villamos áram sérülést okozhat.

- A hálózati csatlakozókapocs feszültség alatt van.
- Feszültségmentesítse a hálózati csatlakozókapcsot.
- Kövesse a kapcsolási rajz utasításait.
- Tartsa be az elektrotechnika biztonsági szabályait.
- Szakszerű beszereléssel biztosítsa az érintésvédelmet.
- A villamos csatlakozást villamos szakemberrel szereltesse.



FIGYELEM!

A villamos áram kárt okozhat.

A laza és szakszerűtlenül szerelt dugós csatlakozás túlhevítheti a kapcsot.

- Ügyeljen a kapcsos kötés szakszerű szerelésére.
- Ügyeljen arra, hogy ne feszüljön a kábel.
- 1- vagy 2-fázisú csatlakozás esetén a H05BB-F Tmax 90° (vagy magasabb) értékű megfelelő hálózati csatlakozóvezetékét használja.
- Amennyiben a készülék csatlakozóvezetéke megsérül, különleges vezetékkel (H05BB-F Tmax 90° vagy magasabb értékű) kell pótolni. A vezeték a vevőszolgáltatáson kapható.

Az elektromos hálózatra való csatlakoztatást úgy kell elvégezni, hogy a készülék és a hálózat közé egy legalább 3 mm-es érintkezési hézagú, több pólusú kikapcsolót kell tenni.

Erre alkalmas eszközök pl. az LS-kapcsoló, biztosítékok (a csavaros biztosítékokat ki kell venni a foglalatból) és FI-relék.

Tömítés felragasztása

- Tisztítsa meg a munkalapot a kivágási területen.
- A mellékelt, egyik oldalán ragadó tömítőszalagot ragassza fel körben a főzőmező aljára az üvegkerámia lap külső szegélye mentén. Eközben ne nyújtsa. A vágási hely az egyik oldal közepénél legyen.

A hossztolás után (hagyjon rá néhány mm-t) a két véget tompán nyomja egymáshoz.

Beszereelés

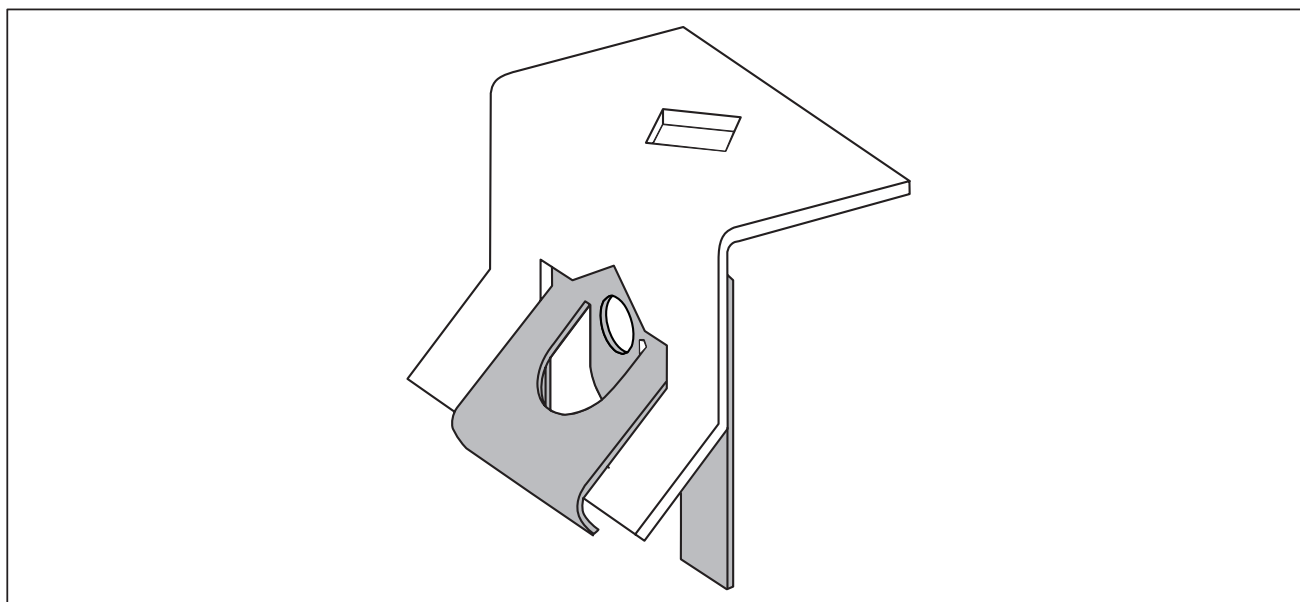
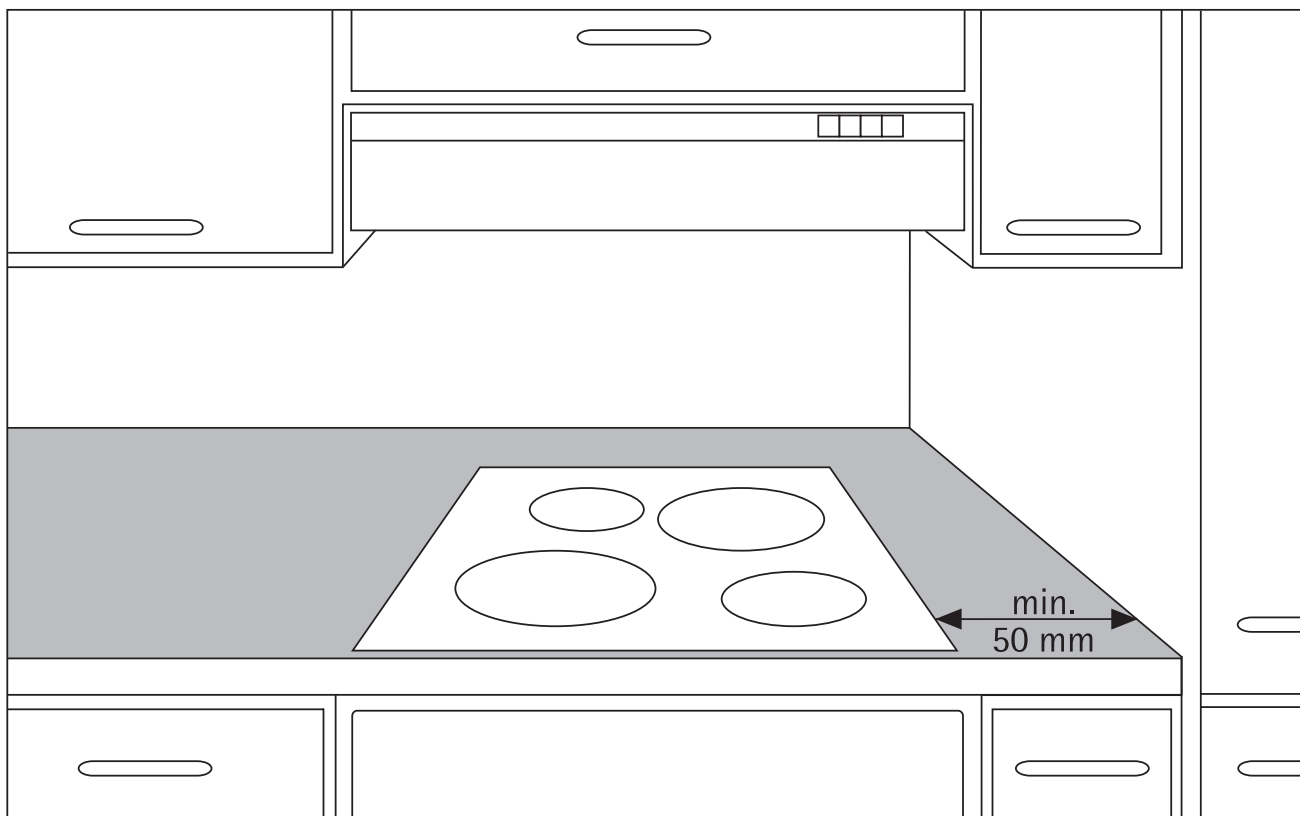

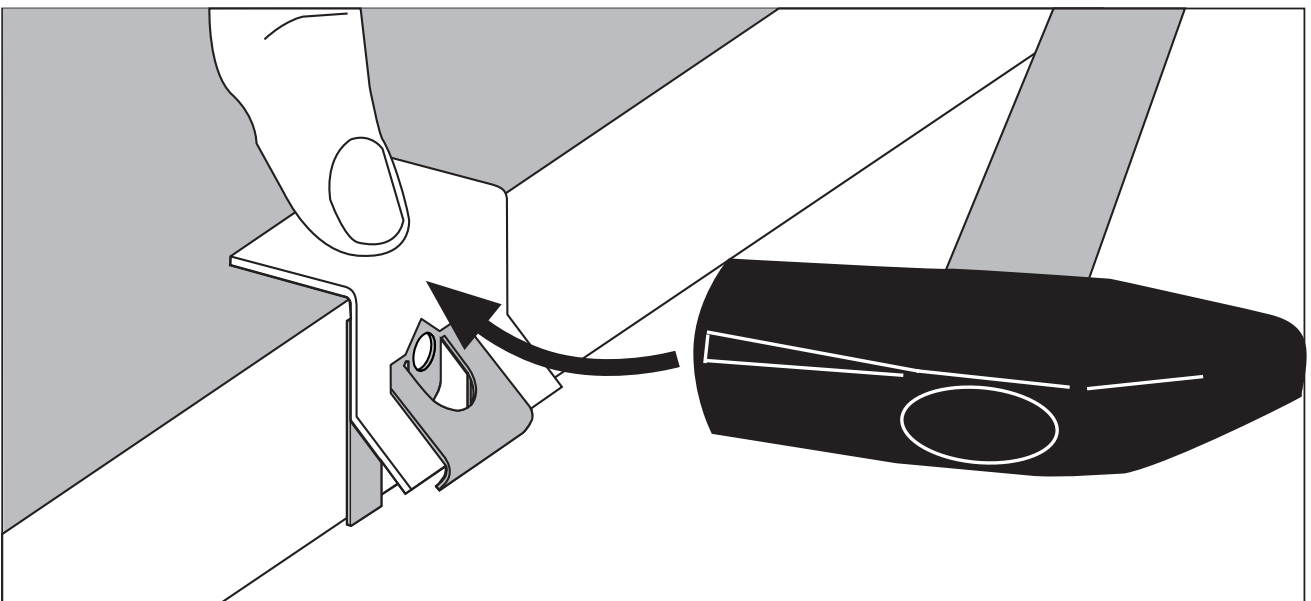
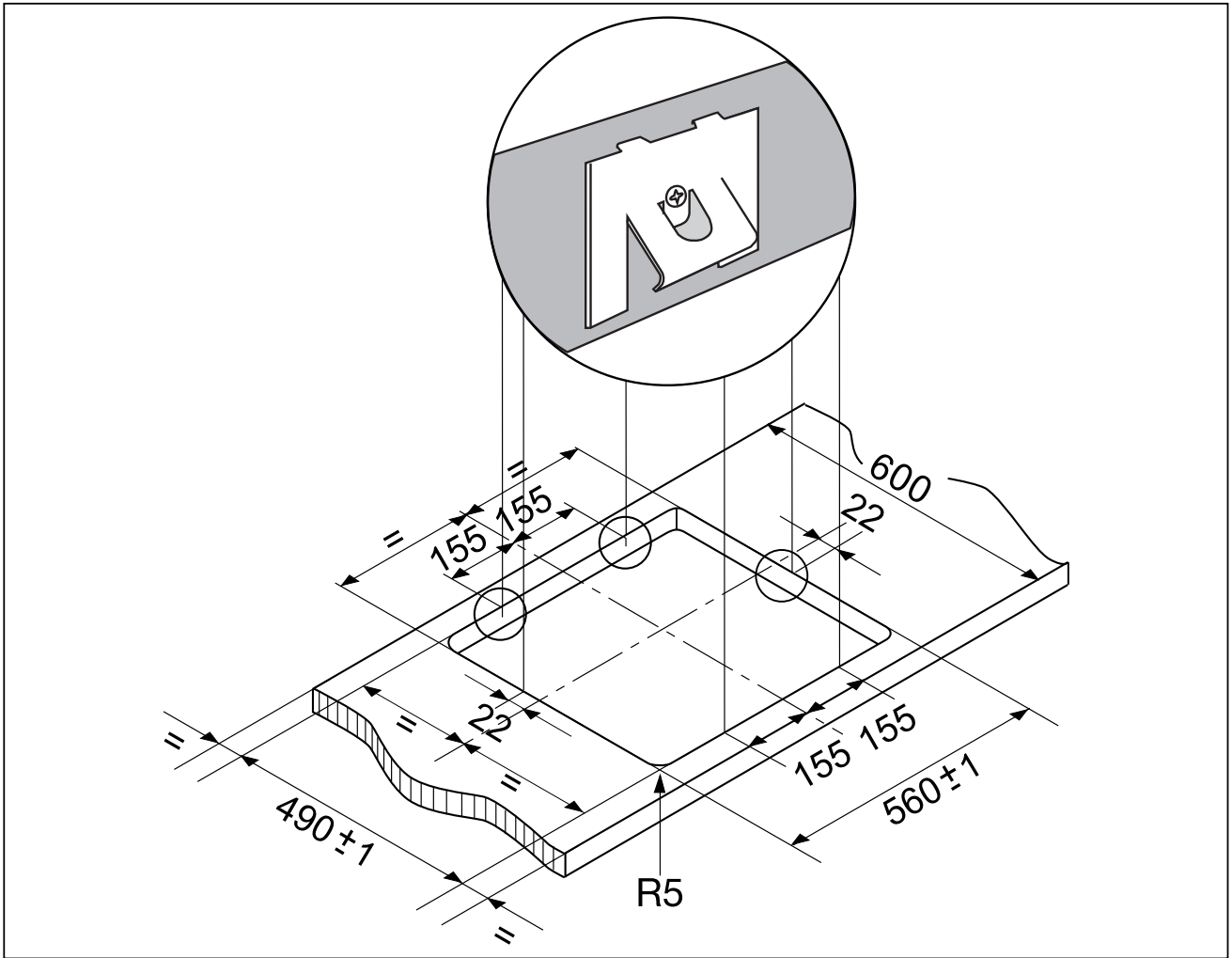

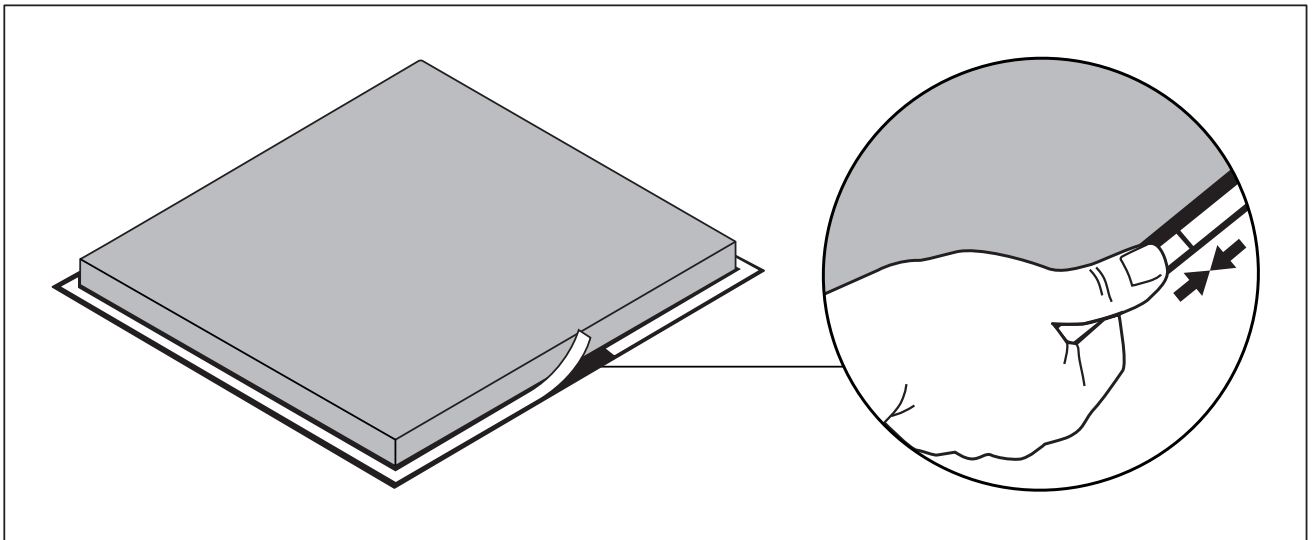
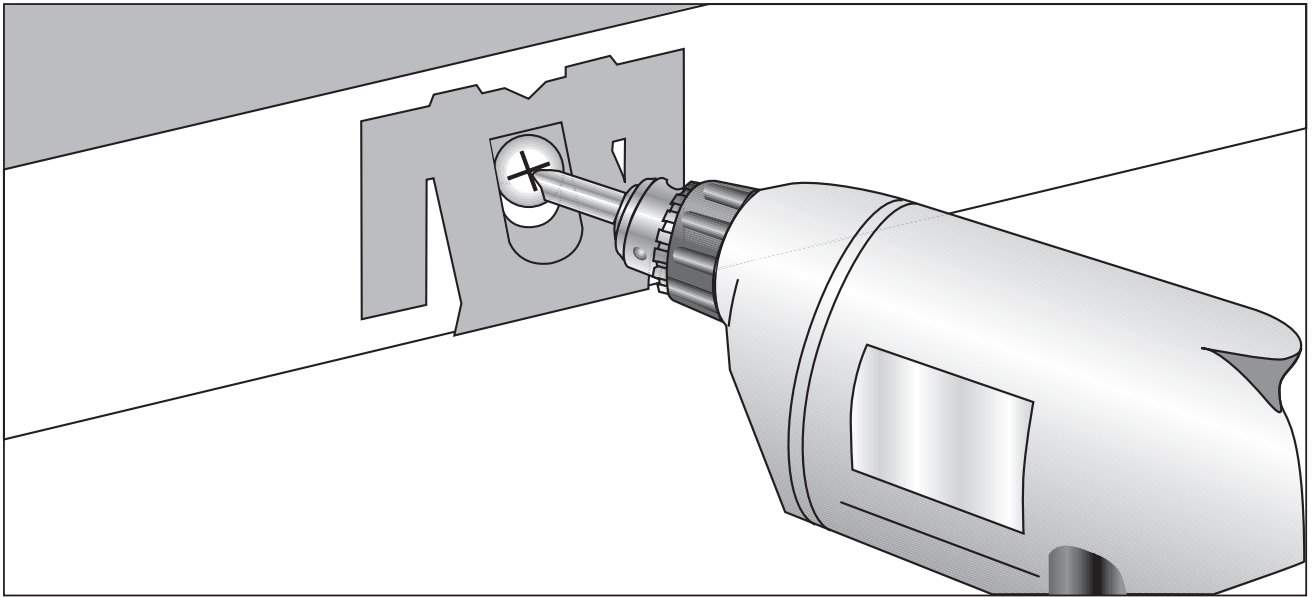

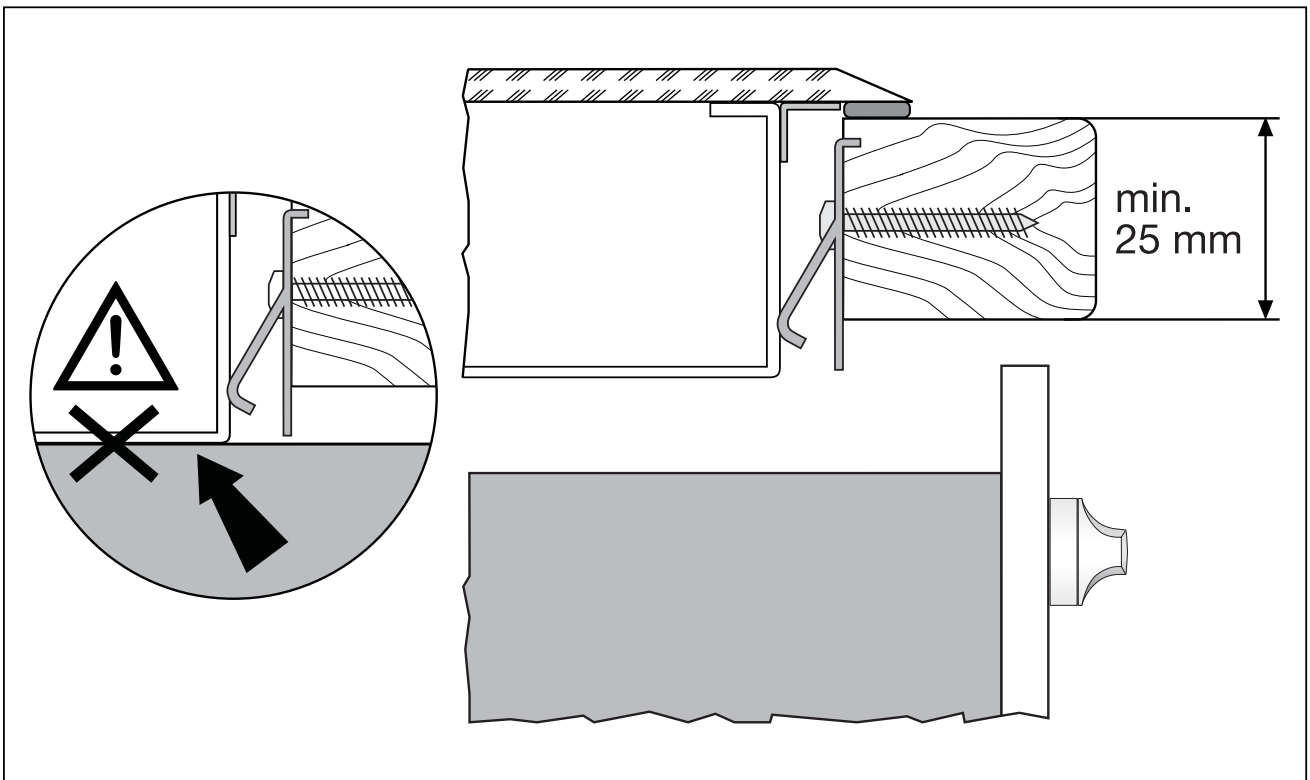
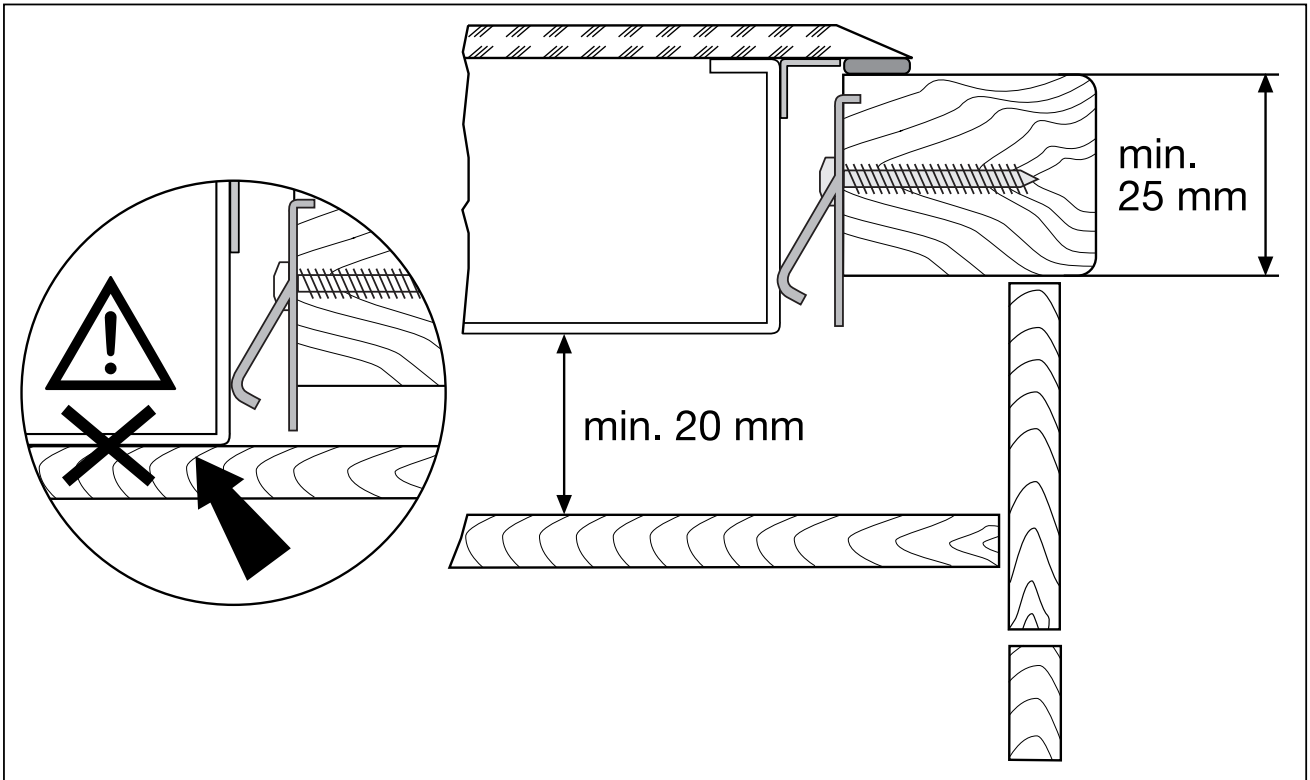



Típustábla

Modell EHS 6641 P	Prod.Nr. 949 592 076
Typ 55HAD53AO	230 V 50 Hz
Made in Germany	Ser.Nr. 6,4 kW
ELECTROLUX	CE  

Szerviz

Műszaki hiba esetén először ellenőrizze, hogy a használati utasítás segítségével ("Mit tegyünk, ha ...?" c. fejezet) saját maga is el tudja háritani a hibát vagy nem.

Ha saját maga nem tudja elhárítani a hibát, forduljon vendégszolgálatunkhoz vagy szervizpartnerünkhöz.

Ahhoz, hogy gyorsan segíthessünk, a következő adatokra van szükségünk:

- Modell
- Termékszám (PNC)
- Sorozatszám (S-szám)
(A számok az adattáblán találhatóak.)
- A hiba típusa
- A készülék kijelzőjén esetleg megjelenő hibaüzenet
- a kerámiaüveg betűből és számokból álló háromjegyű kombinációja

Azt ajánljuk, írja be ide a készülék azonosítószámait, hogy kéznél legyenek, ha kell:

Modell:

PNC:

S-szám:

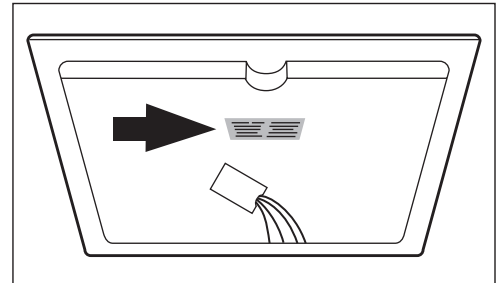

822 930 231-A-100306-01

A változtatások jogát fenntartjuk

 **The Electrolux Group. The world's No. 1 choice.**

Az Electrolux Csoport a világ legnagyobb konyhai, fürdőszobai, tisztító és szabadtéri készülékeket gyártó vállalata. Több mint 55 millió Electrolux csoport által forgalmazott terméket (többek között hűtőszekrényeket, tűzhelyeket, porszívókat, láncfűrészeket és fűnyíró gépeket) adnak el évente mintegy 14 milliárd dollár értékben a világ több mint 150 országában.